



Hogyan úszhatják meg  
a demokratikus úton  
megválasztott politikusok  
a demokrácia leépítését  
Magyarországon?



# IDENTITÁS, PÁRTHŰSÉG, POLARIZÁCIÓ

Hogyan úszhatják meg  
a demokratikus úton  
megválasztott  
politikusok a  
demokrácia leépítését  
Magyarországon?

# Szerzők

**Elena Avramovska** a Friedrich Ebert Alapítvány (FES) „A jövő demokráciája” intézeténél vezető kutató, kutatási területe a demokrácia, társadalom és ifjúság. Kutatásait az Európai Bizottság, a Svájci Nemzeti Kutatási Alap és a Nyílt Társadalom Alapítvány finanszírozza. A közreműködésével készült kiadványok az Oxford University Press és a Routledge gondozásában jelentek meg.

**Bíró-Nagy András** a Policy Solutions igazgatója és a HUN-REN Társadalomtudományi Kutatóközpont tudományos főmunkatársa. Fő érdeklődési területe az európai integráció, valamint a magyar társadalom értékrendje. *The Social Democratic Parties in the Visegrád Countries [Szociáldemokrata pártok a visegrádi országokban]* című (Ania Skrzypekkel közösen szerkesztett) könyve a Palgrave Macmillan kiadónál jelent meg 2023-ban.

**Ludwig List** a Friedrich Ebert Alapítvány (FES) „A jövő demokráciája” intézeténél vezető kutató, szakterülete az empirikus társadalomkutatás és a trendkutatás. Kutatásainak középpontjában a jövedelemeloszlás, a termelékenység és a foglalkoztatás áll.

**Johanna Lutz** a Friedrich Ebert Alapítvány (FES) „A jövő demokráciája” intézetének igazgatója. Előző posztjain, az FES brüsszeli EU-irodájának helyettes vezetőjeként és a brüsszeli székhelyű Politikai Alapítványok Európai Hálózatának elnökeként a demokratizálódás és a demokrácia támogatása kérdéseivel foglalkozott.

**Milan Svobik** a Yale Egyetem politológia professzora. Az autoriter rendszerek politikáját, a demokratizálódás folyamatait és a demokrácia erózióját tanulmányozza. Az Amerikai Politikatudományi Társaság, a Guggenheim Alapítvány és az amerikai Nemzeti Tudományos Alapítvány díjazottja és ösztöndíjasa.

**Szászi Áron** a Policy Solutions külső szakértője és a Grayling Hungary PA-tanácsadója. Szakterülete a politikai elemzés, a közvéleménykutatás és a survey experiment típusú kutatás. Szakmai érdeklődése manapság a politikai polarizációra, az euroszkeptícizmusra és az egészségüggyel kapcsolatos attitűdökre irányul.

## Köszönetnyilvánítás

Támogatásukért a szerzők köszönetet mondanak a csapat tagjainak, Filip Milačičnak, Stefán Krisztinának és Margarete Lenggernek. Továbbá szeretnénk köszönetet mondani Florian Müllernek is a fantasztikus grafikai tervezésért.

# Tartalom

<b>Vezetői összefoglaló</b> .....	<b>4</b>
<b>Bevezetés</b> .....	<b>8</b>
<b>A tanulmány felépítése</b> .....	<b>10</b>
<b>A demokráciával kapcsolatos ismeretek és preferenciák</b> .....	<b>14</b>
<b>Hogyan büntetik a választók a demokráciát sértő magatartást?</b> .....	<b>26</b>
<b>Mely antidemokratikus megnyilvánulásokat hajlandóak a leginkább és a legkevésbé büntetni a választók?</b> .....	<b>33</b>
<b>Demokratikus attitűdök és a büntetés mértéke</b> .....	<b>38</b>
<b>A demokratikusan tudatos szavazók társadalmi-gazdasági, demográfiai és pszichológiai jellemzői</b> .....	<b>40</b>
<b>Az antidemokratikus magatartás iránti tolerancia</b> .....	<b>44</b>
<b>Polarizáció</b> .....	<b>56</b>
<b>Következtetések</b> .....	<b>58</b>
<b>Irodalomjegyzék</b> .....	<b>61</b>
<b>Impresszum</b> .....	<b>62</b>

# VEZETŐI ÖSSZEFOGLALÓ

- 1** Mielőtt megvizsgáltuk volna, hogy a magyar választók feláldoznák-e a demokráciát párhúsból vagy politikai érdekekért, először felmértük, hogy mennyire vannak tisztában azzal, hogy mi is az a demokrácia. Kidolgoztunk egy mérőeszközt a demokratikus kompetenciaszintjük felmérésére, és az eredmények azt mutatják, hogy a magyar válaszadók demokratikus kompetenciaszintje elmarad a korábban elemzett európai országok válaszadóinak szintjétől.

## Demokratikus kompetencia

Demokratikusan kompetens válaszadók aránya

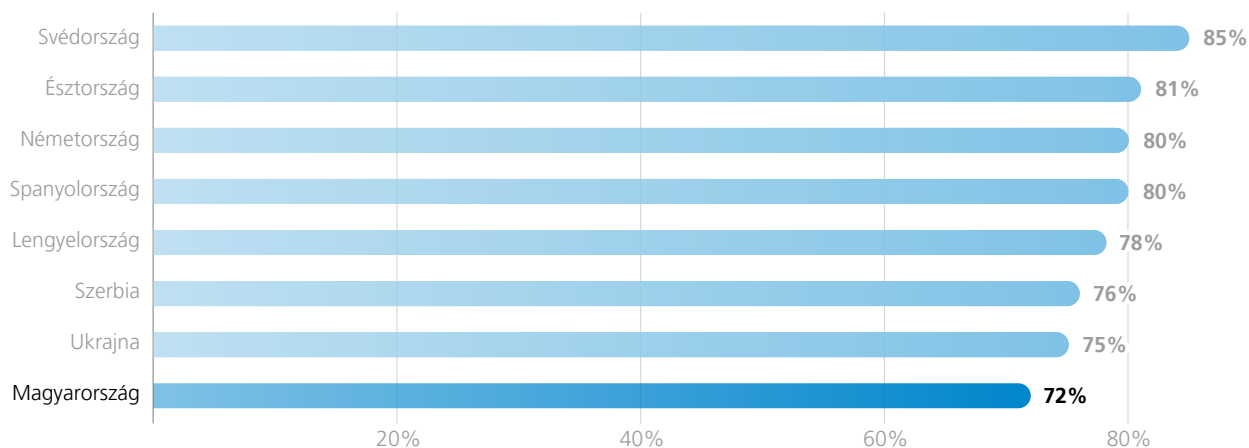

- 2** Hajlandóak-e a magyar választópolgárok megbüntetni az antidemokratikus politikai jelölteket? Igen, de kevésbé, mint az általunk elemzett más országok választópolgárai. Egy antidemokratikus jelölt szavazataránya 4,8 százalékponttal esne.

## Büntetés átlagos mértéke az összes vizsgált országban

Adatok %-ban

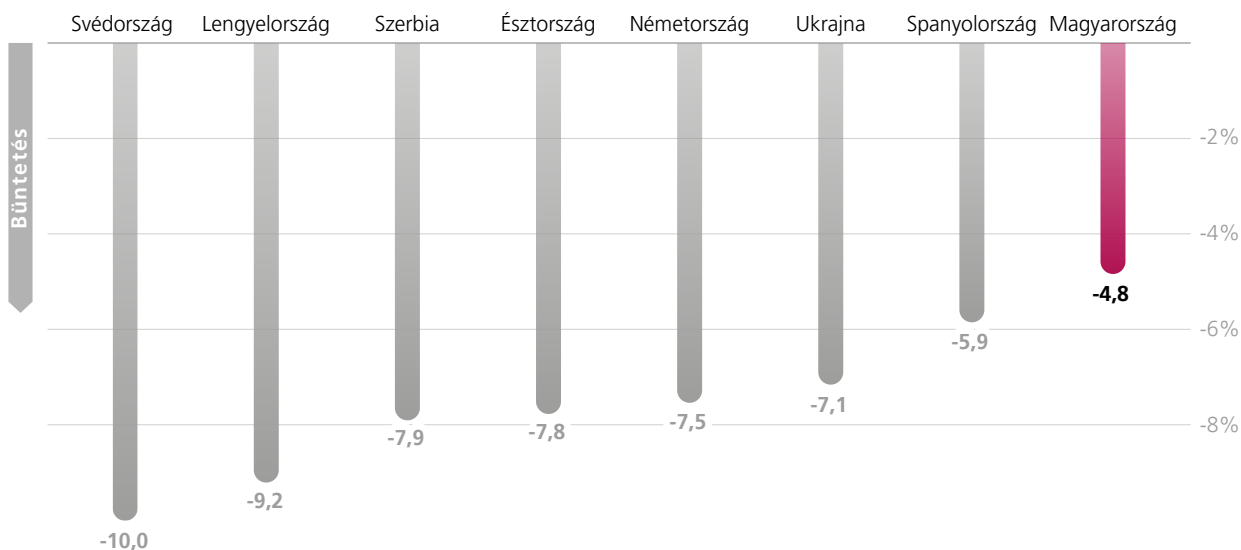

3

A magyar választók nem egyformán büntetik az összes demokratikus normasértést. A választások tisztaságának megsértését jobban büntetik, mint a fékek és ellensúlyok rendszerével kapcsolatos normák vagy a polgári szabadságjogok megsértését.

### Átlagos büntetés mértéke a liberális demokrácia alappillérei szerint

Adatok %-ban

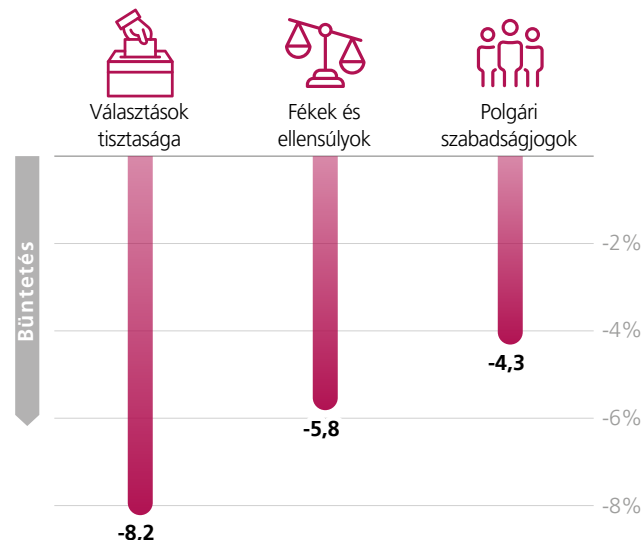

4

Nem minden magyar választó bünteti egyformán a demokratikus normák megsértését. Az idősebbek, a nők, az iskolázottabbak és a magasabb jövedelemmel rendelkezők, valamint a gazdasági kilátásokat illetően pesszimisták hajlamosabbak büntetni a demokratikus alapértékek megsértését.

### Az antidemokratikus politikusok megbüntetésére nagyobb hajlandóságot mutató válaszadók jellemzői



**5** Ami a pártok szavazóit és a demokratikus normasértések büntetését illeti, eredményeink azt mutatják, hogy a Fidesz-KDNP támogatói büntetik a legkevésbé a demokratikus jogsértéseket.

### Melyik párt támogatói büntetik a legkevésbé a demokratikus normák megsértését?

Az egyes európai pártok támogatóinak büntetése, a **szavazási magatartás alapján**, adatok %-ban

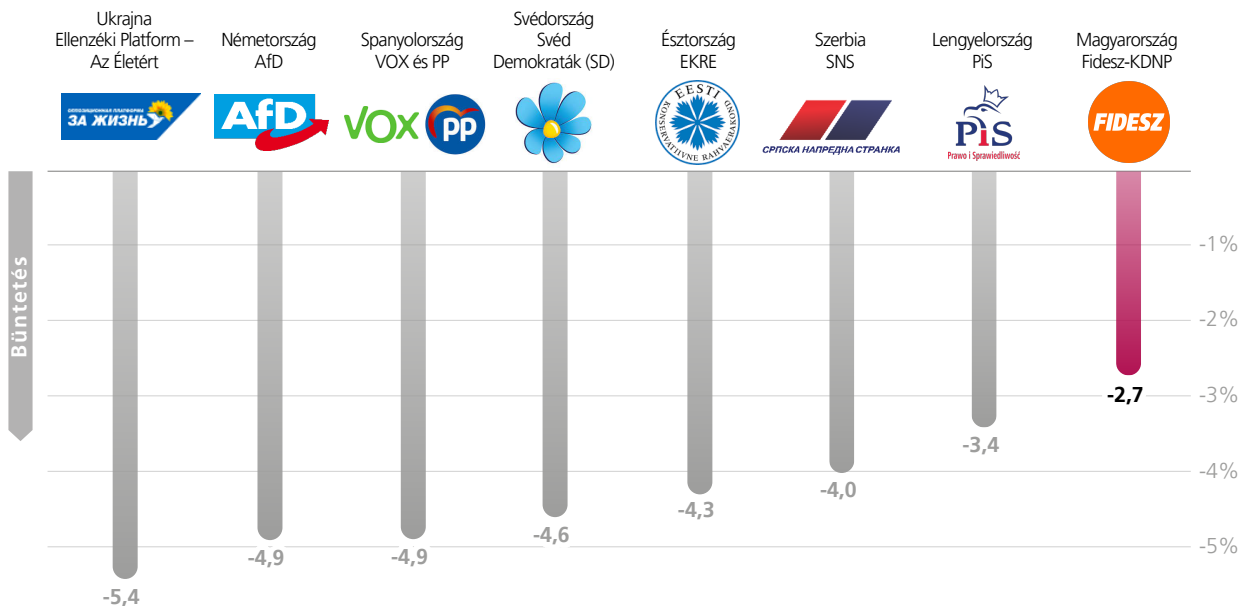

**6** Míg az általunk vizsgált országok mindegyikében a megkérdezettek „elsősorban pártszimpatizánsok, és csak másodsorban demokraták”, Magyarországon a párhűség erősebb, mint a többi vizsgált európai országban. Az antidemokratikus jelöltet, aki egyébként átlagosan 4,8%-ot veszítene Magyarországon, a szavazói 35,9 százalékpontos szavazatarány-növekedéssel jutalmazták, amennyiben az általuk preferált párthoz tartozik.

### Az egy pártközösségbe tartozás általános hatása

Egyes európai országok. Adatok %-ban

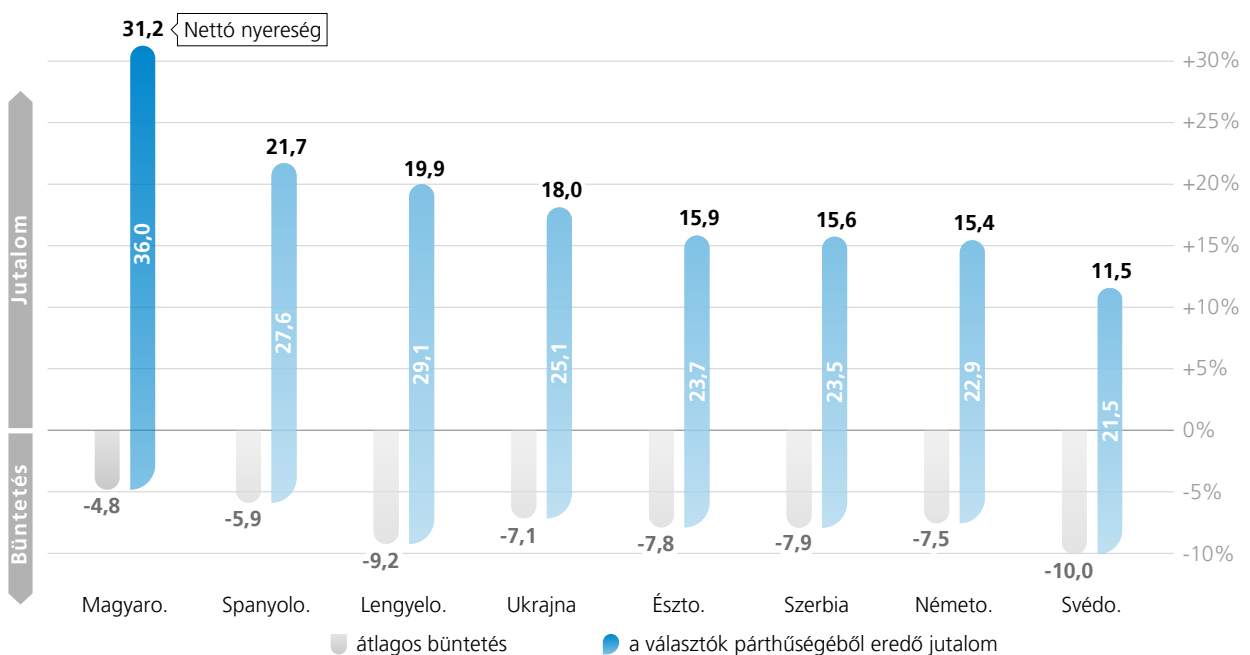

7

Míg a korábban vizsgált többi országban a megkérdezettek elsősorban az identitással kapcsolatos politikai ügyek mentén hajlandók feláldozni a demokratikus értékeket, addig a magyar választók minden általunk tesztelt politikai ügyért – azon belül is leginkább az azonos nemű párok jogaira vonatkozó ajánlatért – feláldoznak a demokráciát.

### Miért hajlandók a választók feláldozni a demokratikus értékeket?

Adatok %-ban

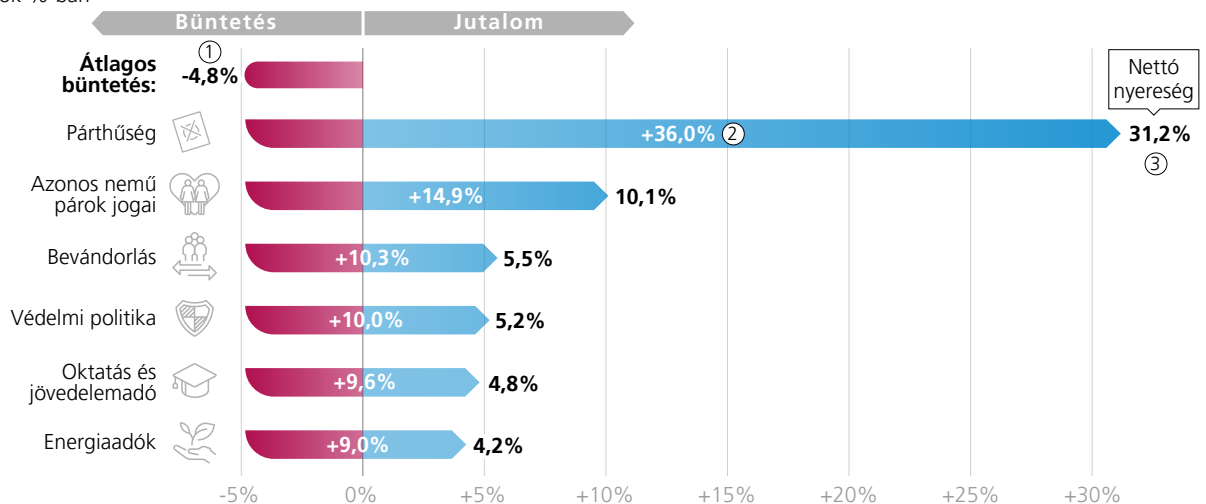

#### Diagram értelmezése:

①

A baloldali oszlop azt jelenti, hogy a szavazók átlagosan -4,8%-kal büntetik az antidemokratikus magatartást.

②

Ebben a példában +36,0 százalékpont a jelölt abszolút jutalma, ha a választó által preferált párt tagja.

③

A nettó nyereség (vagy néha veszteség) tehát az a szavazatarány-csökkenés vagy -növekedés, amit a jelölt végül elkönyvelhet, ha mind az eredeti büntetést, mind a jutalmat figyelembe vesszük.

8

Azt is megvizsgáltuk, hogy a polarizáció szerepet játszik-e abban, hogy a választók hajlandók-e a demokratikus értékeket politikai célokért beáldozni. Egyrészt megkérdeztük a válaszadókat, hogy mennyire fontosak számukra egyes politikai ügyek, másrészt megmértük, hogy ezek a témák mennyire polarizálják a választókat. Az eredmények azt mutatják, hogy a vizsgált országok közül Magyarországon és Ukrajnában a legpolarizáltabb a társadalom. Ami a különböző politikai témákat illeti, kutatási eredményeink azt mutatják, hogy a magyar válaszadónál az azonos nemű párok jogait illetően a legmagasabb a polarizáció, ez után következnek csak az adó- és az oktatáspolitikai, a bevándorlási politika, az energiaadók kérdése és végül a védelmi politika.

### Milyen ügyek képviselete révén úszhatják meg a politikusok az antidemokratikus magatartás miatti büntetést?

Az egyes politikai témák **fontosságuk** és **polarizáló hatásuk** szerint

● A buborék nagysága az egyes közpolitikai témákban tett ajánlatok átlagos jutalmát jelzi.

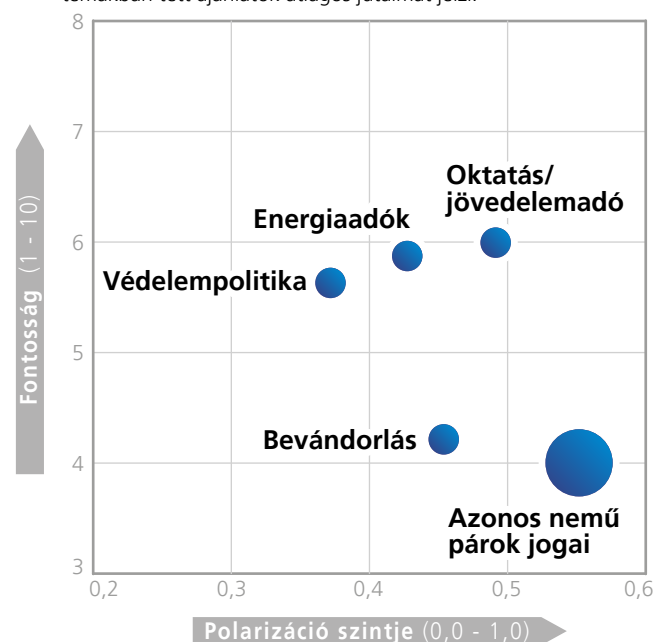



# BEVEZETÉS

## Miért támogatnak a választók olyan jelölteket, akik szembemennek a demokratikus normákkal?

Az elmúlt években Magyarországon a demokrácia állapota folyamatosan romlott. A posztkommunista Európában egykor demokratikus sikertörténetként ünnepezt Magyarországon a demokratikus értékek és a jogállamiság jelentős erodálódása figyelhető meg. 2010 óta Orbán Viktor és pártja, a Fidesz alkotmányos változásokat vezetett be hatalmas megszilárdítása érdekében, befolyásra tett szert az igazságszolgáltatásban, és korlátozta a média szabadságát. Ráadásul Orbán 2015-től kezdődően előszeretettel alkalmaz szélsőjobboldali, migránsellenes retorikát, korlátozza az LMBTQIA+ jogokat, és szoros kapcsolatot ápol Oroszországgal, annak ellenére, hogy Oroszország teljes körű inváziót indított Ukrajna ellen (Scheppele 2022, Bernhard 2021, Ágh 2016, Cianetti, Dawson és Hanley 2018, Vachudova 2020).

Bár Magyarország azon államok közé tartozik, ahol az autokratizálódási folyamatok legélesebben láthatók, nem az egyetlen ilyen ország. A demokratikus intézmények és normák lassú eróziója – az illiberalizmus térnyerésével párhuzamosan – az elmúlt években a világ számos országában bekövetkezett (Nord et al. 2024). A demokratikus erózió egyre gyakoribb esetei ellenére azonban a kutatók és a szakértők még nem jutottak konszenzusra azokat a tényezőket illetően, amelyek az illiberális, populista és jobboldali pártok felemelkedését és fennmaradását táplálják, mely pártok aztán fokozatosan roncsolják országuk demokratikus szövetét. A demokratikus erózió közelmúltbeli tendenciáinak gyökerét keresve a kutatók számos lehetséges magyarázatot megvizsgáltak, ilyen például a populista retorika felemelkedése, a fokozatos intézményi erózió vagy az erősödő polarizáció (Bartels 2023, Ber-

meo 2016, Visnovitz és Jenne 2021, Nalepa, Vanberg és Ciopris 2018, McCoy és Somer 2019, Grzymala-Busse 2019, Grzymala-Busse et al. 2020). A kutatók azonban, eltekintve néhány kivételtől (pl. Svulik 2019, Lewandowsky és Jankowsk 2023; Svulik et al. 2023, Saikkonen és Christensen 2023, Wunsch és Gessler 2023) kevesebb figyelmet szenteltek a választók szerepének, különösen az Egyesült Államok határain kívül. Ha a választóknak döntenüik kell a demokrácia támogatása, illetve a párhúség vagy a politikai érdekek követése között, mit választanak? Ki helyezné a demokráciát mindenek fölé? Bár a demokratikus deficitek diagnosztizálása a politikusok szerepének vizsgálatával kezdődhet, a választók meghatározó szerepére is ki kell terjednie (Svulik et al. 2023).

Ez a tanulmány egy korábbi, hét európai országra (Észtország, Németország, Lengyelország, Szerbia, Svédország, Spanyolország és Ukrajna) kiterjedő vizsgálatunkra<sup>1</sup> építve mélységében elemzi **Magyarország** helyzetét. Arra törekszik, hogy megválaszolja a kérdést: **Miért támogatják a választók továbbra is a demokratikus elveket sértő politikusokat?**

Kutatásunk alapját egy 1000 fő bevonásával készült magyarországi felmérés képezi. Célja először is annak megértése, hogy a választók hajlandóak-e, illetve milyen körülmények között hajlandók olyan politikusokra szavazni, akik figyelmen kívül hagyják a demokratikus normákat, de a választók által preferált pártokhoz tartoznak, vagy nézeteikkel összhangban lévő politikát folytatnak. Célja másodsorban annak feltárása, hogy a polarizáció fokozza-e a választók hajlandóságát arra, hogy előnyben részesítsék a politikai igazodást a demokráciával szemben.

### Autokratizálódás

A demokratizálódással ellentétes folyamat, amely magába foglalja az intézményi korlátok, a polgári szabadságjogok és a politikai jogok gyengülését.

<sup>1</sup> Avramovska (2023)

## A TANULMÁNY FELÉPÍTÉSE

Tanulmányunkat az alábbiak szerint építettük fel:

**Elsőként** a válaszadók demokráciával kapcsolatos ismereteinek és a demokráciához való viszonyának értékelésére összpontosítunk, csak ezt követően térünk rá arra a kulcsfontosságú kérdésre, hogy a magyarországi választók hajlandóak lennének-e a demokráciát hátrébb sorolni más prioritásokkal szemben. Ennek érdekében felteszünk egy sor konkrét kérdést, amelyekkel felmérjük, mennyire értik és ismerik a demokratikus elveket és folyamatokat. Ebben a részben különösen három szempontot vizsgálunk: 1) a demokrácia támogatása, 2) a demokráciával való elégedettség és 3) a demokráciával kapcsolatos ismeretek. Ezen túlmenően megrajzoljuk azon válaszadók profilját nem, életkor, jövedelem, iskolai végzettség és médiafogyasztási szokások alapján, akik a leginkább értéknek tekintik a demokráciát.

**A második** részben azt vizsgáljuk, hogy a válaszadók milyen mértékben vonják felelősségre a politikusokat a demokratikus normákkal ellentétes megnyilvánulásaiért, továbbá megrajzoljuk azon választók profilját, akik a legnagyobb hajlandóságot mutatják az ilyen normasértések miatti felelősségre vonásra. Megvizsgáljuk továbbá, hogyan befolyásolja a párthűség azt, hogy a választók számonkérlik-e a politikusokon az antidemokratikus magatartást, és hogyan alakul ez más változók – köztük az életkor, a nem, az iskolázottság, a politikai tudatosság, a vallási hovatartozás és egyéb tényezők – függvényében. E vizsgálat révén szeretnénk alaposabban megismerni azokat a konkrét demográfiai jellemzőket és tulajdonságokat, amelyek hozzájárulnak a demokratikus jogsértések szankcionálására való erősebb hajlamhoz.

Az előző fejezetekre építve, amelyekben feltártuk a demokratikus normasértések büntetésének különböző dimenzióit, megvizsgáljuk, milyen feltételek mellett hajlandók a választók más érdekek miatt lemondani a demokráciáról. Ennek során két fő szempontra összpontosítunk:

Először megvizsgáljuk, hogy a párthűség mennyire befolyásolja a választók azon döntését, hogy a demokratikus jogsértéseket figyelmen kívül hagyva továbbra is támogassák az általuk preferált jelölteket. A párthűségnek a válaszok alakításában játszott szerepét elemezve betekintést nyerhetünk abba, hogy a párthovatartozás milyen mértékben befolyásolhatja a választók hajlandóságát arra,

hogy a demokratikus elvekkel szemben más szempontokat helyezzenek előtérbe.

Ezután azt vizsgáljuk, hogy a választók hajlandóak-e engedni a demokrácia iránti igényeikből bizonyos politikai ajánlatokért cserébe. A választók különböző politikai témákhoz való viszonyulásának elemzésével felmérhetjük, milyen alkukat hajlandóak kötni, és fényt deríthetünk arra, milyen jelentőséget tulajdonítanak egyes politikai kérdéseknek a demokratikus értékekhez képest.

E vizsgálatok eredménye révén szeretnénk jobban megérteni azokat a körülményeket és tényezőket, amelyek befolyásolhatják a választók hajlandóságát arra, hogy a demokráciát más érdekek miatt feláldozzák, értékes betekintést nyújtva a demokratikus elvek és a választói döntéshozatal közötti dinamikába.

**Végezetül** azt elemezzük, hogy milyen összefüggések vannak a polarizáció és aközött, hogy a választók milyen mértékben hajlandóak elnézni a politikusok antidemokratikus magatartását az általuk preferált társadalmi, gazdasági vagy külpolitikai irányvonalal összhangban lévő politikáért cserébe. E dinamika vizsgálatával azt szeretnénk felmérni, hogy a polarizáció fokozza-e a választók hajlandóságát arra, hogy megbocsássanak a nem demokratikus magatartást tanúsító politikusoknak, és támogassák őket mindaddig, amíg politikai állásfoglalásaik összhangban vannak a választók saját meggyőződésével és érdekeivel. Ez az elemzés rávilágít a politikai polarizáció, a választói magatartás és a politikai célokra a demokratikus elvek fölé helyezése közötti összetett kölcsönhatásra.







Itt azt is megvizsgáljuk, hogy a választók hajlamosabbak-e politikai előnyökért cserébe engedményeket tenni a demokráciát illetően olyan ügyekben, amelyek polarizációt generálnak, illetve olyan témák kapcsán, amelyeket a választók „fontosnak” tartanak, de amelyek eredendően nem megosztók társadalmilag. Ez a vizsgálat értékes betekintést nyújt abba, hogy a polarizáció hogyan alakíthatja a választók demokratikus normákhoz való hozzáállását, és hogy a politikai megfontolások milyen mértékben írhatják felül a demokratikus értékeket politikailag terhelt kontextusban.



## POLITIKAI ÁLLÁSPONTOK

A politikai jelöltek politikai állásfoglalásainak kidolgozásakor több kritériumot határoztunk meg: az állásfoglalások egy adott dimenzió mentén egyértelműen elkülöníthetők legyenek (pl. gazdasági bal-jobb, vagy bevándorláspárti/bevándorlás-ellenes); a válaszadók által preferált politikai állásfoglalások várt megosz-

lása terjedjen ki valamennyi politikai álláspontra, és tükrözze a tényleges választói preferenciák megoszlását; valamint a témák skálája és tartalma tükrözze azt, hogy mik a legjelentősebb vitás közpolitikai kérdések az országban.

 <p><b>Adók és oktatás</b></p>	 <p><b>Energiaadók</b></p>	 <p><b>Bevándorlás</b></p>	 <p><b>Kisebbségi nyelvhasználat*</b></p>
<p>Emeljék meg a személyi jövedelemadót, a bevételt fordítsák az oktatási költségvetés növelésére.</p> <p>A személyi jövedelemadó és az oktatási költségvetés maradjon változatlan.</p> <p>Csökkentsek a személyi jövedelemadót, és ennek megfelelően csökkentsek az oktatási költségvetést.</p>	<p>Emeljék a fosszilis energia adóját a nap- és szélenergia árának csökkentése érdekében.</p> <p>Csökkentsek a fosszilis energia adóját akkor is, ha ez a nap- és szélenergia kisebb mértékű felhasználását eredményezi.</p>	<p>Bevándorlás engedélyezése a származási országtól függetlenül.</p> <p>Engedélyezzék a bevándorlást az EU-n belülről, az EU-n kívülről érkező bevándorlást azonban csak családi alapon.</p> <p>Az EU-n kívülről érkező bevándorlás betiltása.</p> <p>Bevándorlás tiltása a származási országtól függetlenül.</p>	<p>Az állami hivatalokkal való kommunikáció során csak a magyar nyelvet lehessen használni.</p> <p>A magyar anyanyelvűeknek legyen joguk saját nyelvüket használni a hivatalos ügyek intézése során.</p>
 <p><b>Azonos nemű párok jogai</b></p>	 <p><b>Nemzeti, illetve uniós szintű védelmi politika</b></p>	 <p><b>Kapcsolat az EU-val és Oroszországgal**</b></p>	
<p>Az azonos nemű pároknak jogot kell adni a házasságkötésre és gyermekek örökbefogadására.</p> <p>Az azonos nemű pároknak jogot kell adni a házasságkötésre, de gyermekek örökbefogadására nem.</p> <p>Az azonos nemű pároknak ne legyen joga házasságot kötni, sem gyermeket örökbe fogadni.</p>	<p>Magyarország védelmi politikájáról uniós szinten kell dönteni.</p> <p>Magyarország védelmi politikájáról a magyar és az uniós intézményeknek közösen kell dönteniük.</p> <p>Magyarország védelmi politikájáról kizárólag a magyar intézmények döntsének.</p>	<p>Szorosabb kapcsolatot kellene ápolnunk az EU-val, de távolságot kellene tartani Oroszországtól.</p> <p>Szorosabb kapcsolatot kellene ápolnunk az EU-val és Oroszországgal is.</p> <p>Szorosabb kapcsolatot kellene ápolnunk Oroszországgal, de távolságot kellene tartani az EU-tól.</p>	

\* Csak az előző, több országra kiterjedő felmérés során Észtországban, Szerbiában, Spanyolországban és Ukrajnában alkalmazott kérdés

\*\* Csak az előző, több országra kiterjedő felmérés során Szerbiában és Ukrajnában alkalmazott kérdés

## ANTIDEMOKRATIKUS ÁLLÁSPONTOK

A politikai jelöltek antidemokratikus állásfoglalásainak kialakításakor az alábbi kritériumokat alkalmaztuk: Először: az adott álláspont sértse a demokratikus alapelveket. Másodszor: hasonlítsa azokhoz a gyakorlatokhoz, amelyeket kormányok és politikusok a korábbiakban már alkalmaztak vagy megpróbáltak alkalmazni a demokratikus folyamat aláásására Európa-szerte. Harmadszor: az adott lépés a hatalom megszerzésére vagy megtartására irányuljon, ne legyen öncélú. Negyedszer: szerepeljenek közöttük olyanok is, amelyek törvényesek, de antidemokratikusak, és olyanok is, amelyek egyszerre törvénytelenek és antidemokratikusak is, hogy kirajzolódhasson az autokratizálódás fokozatos jellege.

A Magyarországot jellemző speciális politikai helyzet és a Fidesz dominanciája miatt úgy döntöttünk, hogy módosítjuk a korábbi két tanulmányunk esetében alkalmazott módszert, és minden egyes jelöltválasztási kérdésnél szerepeltetünk Fideszre szavazó jelöltet. Ez lehetővé tette, hogy mélyrehatóbb elemzést végezzünk, és meg tudjuk különböztetni egymástól azon esete-

ket, amikor a választadó választása elsősorban a pártpreferenciát tükrözi, illetve amikor elsősorban a fideszes jelölt győzelmének megakadályozása a cél.

Emellett arra törekedtünk, hogy ezen politikai ajánlatok bemutatásakor kerüljük a nyilvánvalóan minősítő vagy elítélő nyelvezetet, vagyis az olyan kifejezéseket, mint "antidemokratikus", "alkotmányellenes" vagy "jogsértő". Célunk az volt, hogy a választadók maguk határozhassák meg, egy állásfoglalás sérti-e a demokratikus elveket, elkerülve ezzel azt az esetleges kritikát, hogy büntető jellegű válaszukat inkább a megfogalmazás módja, mint a tartalom váltotta ki.

Az antidemokratikus álláspontok kiválasztásakor Dahl (1971, 1989) és mások (Linz és Stepan 1996) klasszikus demokráciafelfogását követtük, így a liberális demokrácia három fő alappilléreivel – **választások tisztasága, fékek és ellensúlyok rendszere, valamint polgári szabadságjogok** – kapcsolatos antidemokratikus állásfoglalásokat választottuk ki.

 <p>Tisztességes választások</p>	<p><b>„Az infrastruktúrafejlesztési forrásokat azokba a körzetekbe kell irányítanunk, ahol a pártunkra szavaztak.”</b></p> <p><b>Ellenzéki verzió:</b> „Ha nyerünk, az infrastruktúrafejlesztési forrásokat a pártunkra szavazó körzetekbe kell irányítani.”</p> <p><b>Demokratikus alapelv:</b> választói autonómia, a kormányzat nem használhatja az állami forrásokat saját választási céljaira</p>	<p><b>„Támogatói arra biztatja, hogy erőszakosan zavarják meg politikai ellenfelei kampánygyűléseit.”</b></p> <p><b>Demokratikus alapelv:</b> gyülekezési szabadság</p>
 <p>Fékek és ellensúlyok</p>	<p><b>„A törvényeket parlamenti vita nélkül kell elfogadni, amennyiben az ellenzék kritizálja azokat.”</b></p> <p>Csak a kormányhoz kötődő jelölteknel valószerű</p> <p><b>Demokratikus alapelv:</b> a végrehajtó hatalom törvényhozás általi ellenőrzése</p>	<p><b>„Azt mondta, meg kell fegyelmezni azokat a bírákat, akik a kormányt nyilvánosan bírálják.”</b></p> <p><b>Demokratikus alapelv:</b> igazságszolgáltatás függetlensége</p>
 <p>Polgári szabadságjogok</p>	<p><b>„Azt mondta, hogy a kormánynak be kellene perelnie a miniszterelnököt/elnököt korrupcióval vádoló újságírókat”</b></p> <p>Csak a kormányhoz kötődő jelölteknel valószerű</p> <p><b>Demokratikus alapelv:</b> szólásszabadság</p> <p><b>„Támogatja a kormánykritikus hazai civil szervezetek külföldi finanszírozásának betiltását”</b></p> <p><b>„Támogatja a kormánykritikus szakszervezetek külföldi finanszírozásának betiltását”</b></p> <p><b>Demokratikus alapelv:</b> egyesülési szabadság, szólásszabadság</p>	<p><b>„Támogatja azt a javaslatot, hogy a kormányzat figyeltesse a politikai jellegű kritikák bejegyzéseket a közösségi médiában.”</b></p> <p><b>Demokratikus alapelv:</b> szólásszabadság, magánélet-höz való jog</p>

Az antidemokratikus állásfoglalások véletlenszerű elosztása révén össze tudjuk hasonlítani, milyen arányban szavaznának az emberek az antidemokratikus jelöltekre, szemben a demokratikus, de egyébként pont ugyanolyan jelöltekre. A nem demokratikus jelöltek választói támogatottságának csökkenése révén mérni tudjuk, hogy a választók milyen mértékben hajlandók büntetést alkalmazni a demokrácia védelmében. Ennek eredményeként kutatási módszerünk lehetővé tette számunkra, hogy válaszoljunk három alapvető kérdésre a hétköznapi állampolgároknak az autokratizálódásban játszott szerepével kapcsolatban:

1. Nagyra értékelik-e a demokráciát, és eléggé megbecsülik-e ahhoz, hogy megbüntessék a demokratikus normákkal szembemenő politikusokat?
2. Hajlandók-e szankcionálni a demokratikus normákat megsértő politikusokat, még akkor is, ha ez azt jelenti, hogy saját politikai érdekeik vagy pártszimpátiájuk ellenében kell szavazniuk?
3. A polarizált társadalmakban a választók nagyobb toleranciát mutatnak-e az antidemokratikus megnyilvánulásokkal szemben, vagy az ilyen magatartás nem korrelál a polarizáció mértékével?with the degree of polarization?

## JELÖLTVÁLASZTÁSI TESZT + A DEMOKRÁCIÁHOZ VALÓ VISZONYULÁS FELMÉRÉSÉRE IRÁNYULÓ KÉRDÉSEK

Amikor a politológusok általában a népesség demokrácia iránti elkötelezettségét vizsgálják, gyakran alkalmaznak direkt kérdéseket, amelyek a demokráciával mint kormányzati formával kapcsolatos attitűdökre kérdeznak rá. A különböző országokban tapasztalt közelmúltbeli fejlemények azonban kétségeket ébresztettek a demokrácia támogatottságának mérésére szolgáló hagyományos módszerek megfelelőségével kapcsolatban. Annak ellenére, hogy a társadalmi támogatottsággal összefüggő attitűdöket mérő hagyományos kérdésekre adott válaszok azt mutatják, hogy erőteljes a demokrácia melletti elköteleződés, számos országban tapasztalható autokratizálódás. Ez az ellentmondás valószínűleg annak tudható be, hogy a demokrácia támogatására vonatkozó közvetlen kérdések társadalmilag helyesnek ítélt és politikailag korrekt válaszokat váltanak ki.

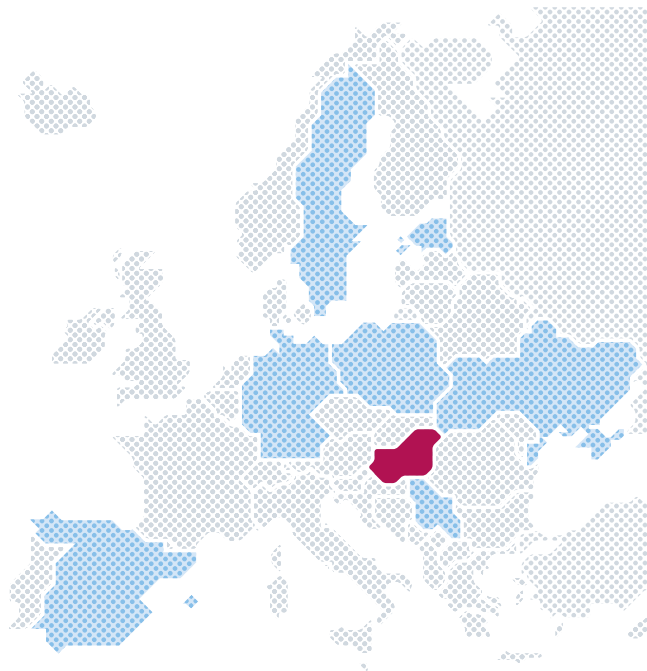

## Jelöltválasztási teszt

Az antidemokratikus állásfoglalások véletlenszerű elosztása révén össze tudjuk hasonlítani, milyen arányban szavaznának az emberek az antidemokratikus jelöltekre, szemben a demokratikus, de minden más szempontból ugyanolyan jelöltekre. A nem demokratikus jelöltek választói támogatottságának csökkenése révén mérni tudjuk, hogy a választók milyen mértékben hajlandók büntetést alkalmazni a demokrácia védelmében.

# A DEMOKRÁCIÁVAL KAPCSOLATOS ISMERETEK ÉS PREFERENCIÁK

Ebben a fejezetben a válaszadók demokráciához fűződő attitűdjeinek és kompetenciájának az értékelésére összpontosítunk. Ehhez egy sor célzott kérdést tettünk fel, ezek segítségével tudjuk felmérni, mennyire értékelik, értik, illetve ismerik a demokratikus elveket és folyamatokat. Az eredményeket nemzetközi kontextusba helyezzük, továbbá bemutatjuk az adatokból a párthúség és a szociodemográfiai jellemzők szerint kirajzolódó mintázatokat is.

## A DEMOKRÁCIA TÁMOGATÁSA

### MENNYIRE FONTOS DEMOKRÁCIÁBAN ÉLNI?

A FES (Friedrich-Ebert-Stiftung) korábbi felméréseihez hasonlóan a magyar válaszadókat is megkérték, hogy értékeljék, mennyire fontos számukra, hogy olyan országban éljenek, amelyet demokratikusan kormányoznak. A válaszadók egy 10 pontos skálán jelölhették be a véleményüket tükröző értéket, ahol az 1 azt jelentette, hogy egyáltalán nem fontos, a 10 pedig azt, hogy számukra kifejezetten fontos. Magyarországon a vá-

laszok átlaga 8,3 volt (10-ből 8 válaszadó azt válaszolta, hogy valamennyire vagy nagyon fontos számára, hogy demokráciában éljen). Az átlagos pontszám azonos volt Lengyelországban, valamivel alacsonyabb Szerbiában (8,2) és Észtországban (8,1), viszont magasabb Spanyolországban (8,4), Ukrajnában (8,5), Németországban (8,5) és Svédországban (8,8).

### „Önnek mennyire fontos, hogy demokratikusan kormányzott országban éljen?”

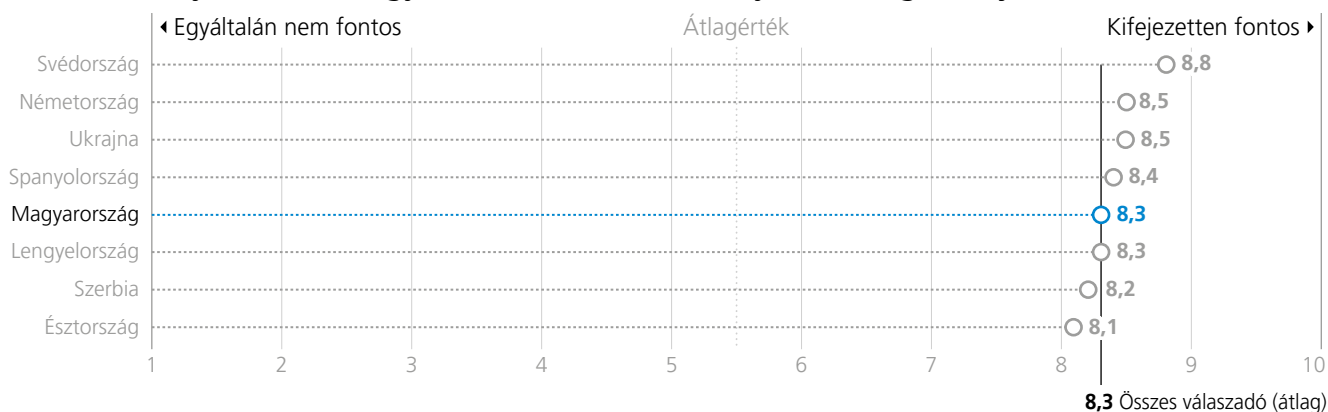

Jelentős különbségek láthatók politikai preferenciák szerint. Míg a kormánypárti szavazóknak csak 60%-a tartja nagyon fontosnak, hogy demokratikusan kormányzott országban éljen, addig a hatpárti ellenzéki szavazók (az Egységben Magyarországért, más néven Ellenzéki Összefogás támogatói a 2022-es

választásokon) körében ez az arány 89%. Figyelemre méltó, hogy még a szélsőjobb oldali Mi Hazánk szavazói közül is többen mondják fontosnak, hogy demokratikusan kormányzott országban éljenek, mint a Fidesz szavazói közül.

## „Önök mennyire fontos, hogy demokratikusan kormányzott országban éljen?”

Válaszadók aránya **választói magatartás szerint**; adatok %-ban

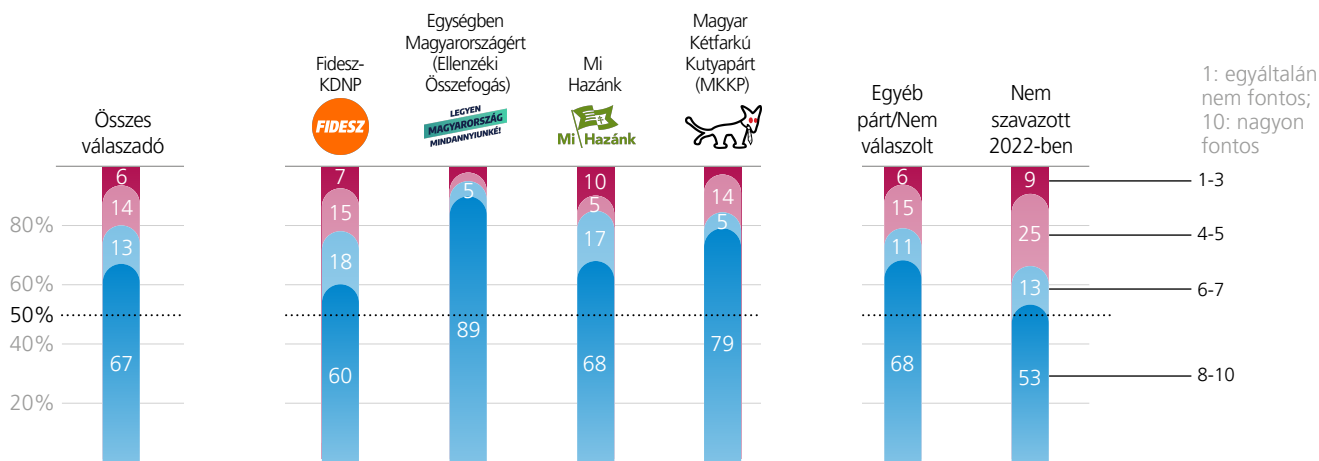

A kerekítés miatt az összértékek nem feltétlenül egyenlők a részértékek összegével.

A médiafogyasztás szerinti bontás néhány jelentős különbségre is rávilágít<sup>2</sup>. Azok körében, akik főként kormánykritikus médiát fogyasztanak, 77% azok aránya, akik számára nagyon fontos,

hogy demokratikusan kormányzott országban éljenek, és ez az arány csak 61% azok körében, akik főként kormánypárti médiát fogyasztanak.

## „Önök mennyire fontos, hogy demokratikusan kormányzott országban éljen?”

Válaszadók aránya **médiafogyasztás szerint**; adatok %-ban

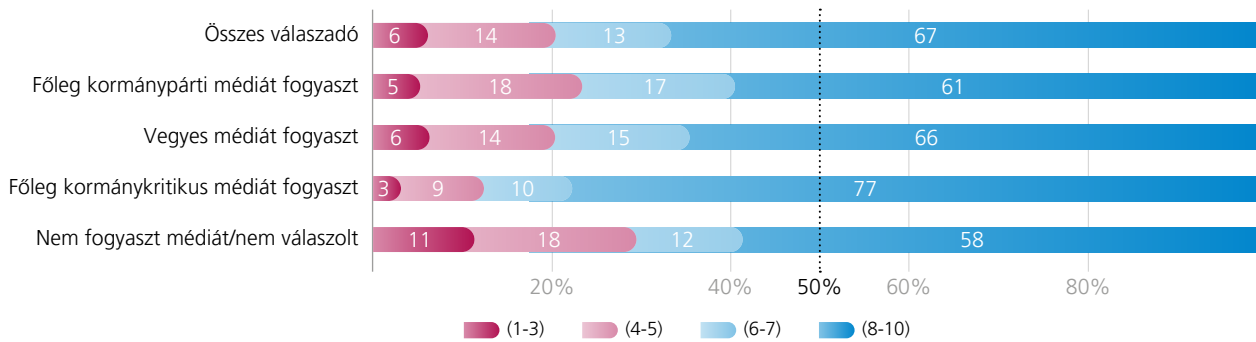

1: egyáltalán nem fontos; 10: nagyon fontos

A kerekítés miatt az összértékek nem feltétlenül egyenlők a részértékek összegével.

Az idősebb generációk tagjai között többen vannak azok, akik számára fontos, hogy demokráciában éljen. A két legidősebb korcsoportban (56-65 év közötti, illetve annál idősebb válaszadók) 82%, illetve 87% volt azok aránya, akik úgy nyilatkoztak,

hogy igenis fontos számukra, hogy demokráciában éljenek, míg a két legfiatalabb korcsoportban (18-34, illetve 35-45 év közötti válaszadók) 52%, illetve 57% volt ez a szám.

<sup>2</sup> A pártzimpátia szerinti médiafogyasztást úgy mértük, hogy megkérdeztük a válaszadókat, milyen gyakran fogyasztanak 14 különböző hírforrást. A felsoroltak közül kormánykritikus csatornák voltak a Partizán, az ATV, az RTL Klub, a Telex, a 24.hu, a 444, a Mércé és a Hvg.hu, a kormánypárti csatornák pedig az M1, a Magyar Nemzet, a Kossuth Rádió, a TV2, az ORIGO és az Index.hu. Négy médiakategóriát hoztunk létre. Kormánypárti médiafogyasztónak azokat a válaszadókat tekintettük, akik rendszeresen (naponta, vagy hetente többször) legalább kétszer annyit fogyasztottak ezekből a médiumokból, mint a kormánykritikusokból. Hasonlóképpen kormánykritikus médiafogyasztónak azokat tekintettük, akik legalább kétszer annyi kormánykritikus médiát fogyasztottak, mint kormánypártit. Vegyes médiát fogyasztónak tekintettük azokat, akik a kettő között helyezkedtek el, nem médiafogyasztónak pedig azokat minősítettük, akik azt válaszolták, hogy nem követik rendszeresen a felsorolt, fősodorba tartozó csatornákat.



## A DEMOKRÁCIA FELSŐBBRENDÜSÉGE

### „A demokrácia minden egyéb kormányzati formánál jobb”

Adatok %-ban

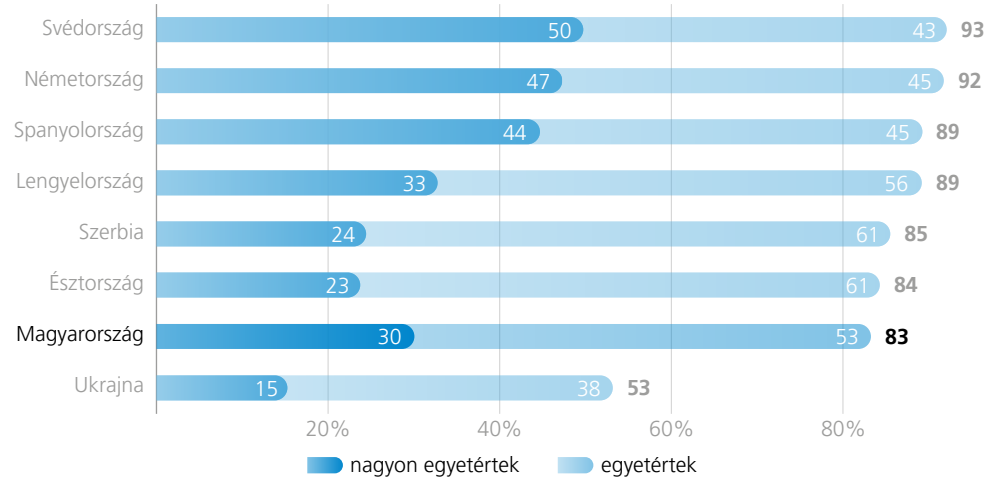

A kerekítés miatt az összértékek nem feltétlenül egyenlőek a részértékek összegével.

Megkérdeztük a válaszadókat arról is, hogy a demokráciát jobbnak tartják-e más kormányzati formáknál. A magyar válaszadók nagy többsége (83%) egyetértett azzal, hogy a demokrácia a többenél jobb államforma, míg kevesebb mint ötödük nem értett ezzel egyet (17%). A demokráciapártiak aránya Magyarországon hasonló volt, mint Észtországban (84%) és Szerbiában (85%). Valamivel többen tartották a demokráciát a legjobb politikai rendszernek Lengyelországban (89%), Spanyolországban (89%), Németországban (92%) és

Svédországban (92%), míg Ukrajnában lényegesen kevesebben osztották ezt a nézetet (53%).

A demokráciapártiak minden politikai csoportban többségben voltak, még a nem szavazók körében is (72%), de a válaszok megoszlása határozott különbségeket mutat a szavazók pártpreferenciáját tekintve. Azok közül, akik a 2022-es magyarországi parlamenti választásokon az ellenzéki összefogásra szavaztak, 10-ből 9 válaszadó pozitívan vélekedett a demokráciáról (90%). Az ellenzék támogatói-

## Médiafogyasztás

A saját bevallásuk szerint médiafogyasztással felhagyott magyarok 24%-a nem ért egyet azzal az állítással, hogy „A demokrácia minden egyéb kormányzati formánál jobb”.

### „A demokráciának is megvannak a maga problémái, mégis minden egyéb kormányzati formánál jobb.”

Válaszadók aránya **médiafogyasztás szerint**; adatok %-ban

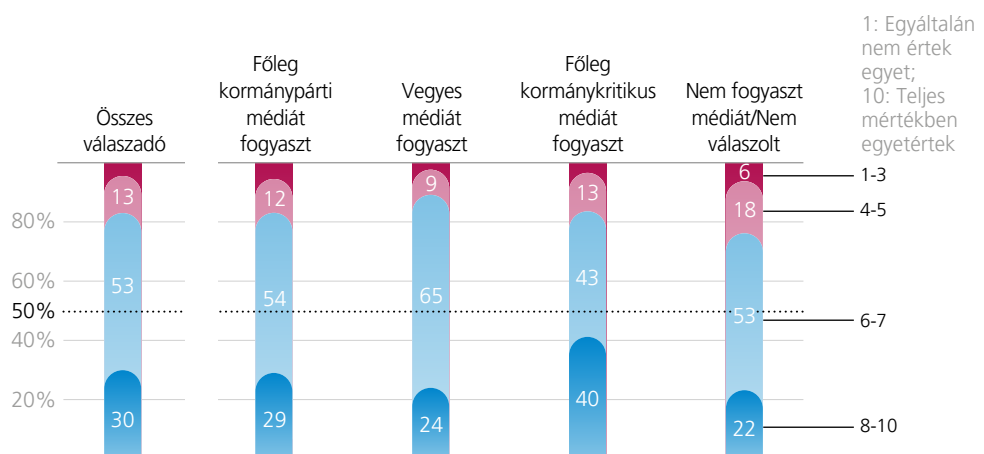

A kerekítés miatt az összértékek nem feltétlenül egyenlőek a részértékek összegével.

1: Egyáltalán nem értek egyet; 10: Teljes mértékben egyetértek

## „A demokráciának is megvannak a maga problémái, mégis minden egyéb kormányzási formánál jobb.”

Válaszadók aránya **választói magatartás szerint**; adatok %-ban

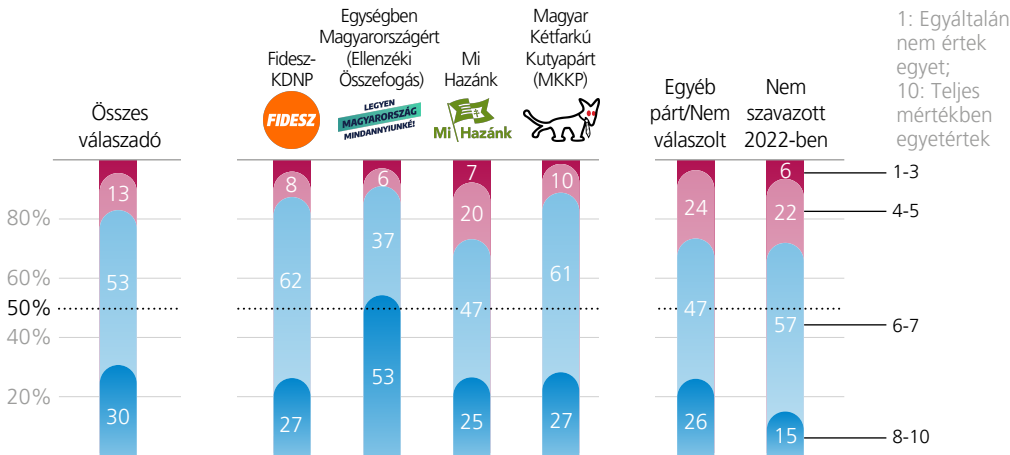

A kerekítés miatt az összértékek nem feltétlenül egyenlőek a részértékek összegével.

nak fele (53%) határozottan egyetértett a demokrácia felsőbbrendűségével, további 37% pedig úgy nyilatkozott, hogy hajlamos ezzel egyetérteni. Az „erősen demokráciapárti” vélemények aránya az összes többi politikai csoport esetében jóval alacsonyabb volt (15-27%). Hasonlóan magas volt a demokráciapártiak tábora a kormánypárti szavazók (89%) és a Kétfarkú Kutya Párt szavazói (88%) körében, és valamivel alacsonyabb a szélsőjobboldali Mi Hazánk szavazói (73%) és a nem szavazók (72%) körében.

Bár a demokráciapárti nézetek abszolút többségben voltak az iskolai végzettség szerint

meghatározott valamennyi csoportban (77% és 91% között), a demokráciáról alkotott vélemények egyértelmű mintázatot mutatnak az iskolai végzettség függvényében. Azok aránya, akik nem értenek egyet azzal, hogy a demokrácia a legjobb kormányzási forma, az alacsonyabb iskolai végzettségű válaszadók körében volt a legmagasabb (23%), és a felsőfokú végzettségűek körében a legalacsonyabb (9%).

Valamivel kevesebb női válaszadó gondolta úgy, hogy a demokrácia minden hátránya ellenére is jobb, mint más rendszerek (79% vs. 87%).

## Demokrácia támogatottsága

A magyar állampolgárok többsége úgy véli, hogy a demokrácia minden más kormányzási formánál jobb.

## „A demokráciának is megvannak a maga problémái, mégis minden egyéb kormányzási formánál jobb.”

Válaszadók aránya, **nemek szerint**. Adatok %-ban

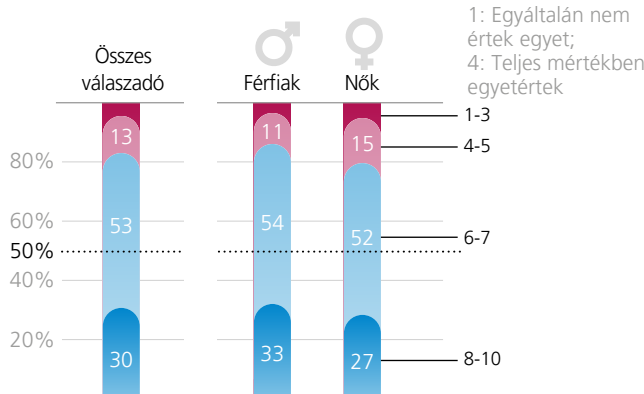

A kerekítés miatt az összértékek nem feltétlenül egyenlőek a részértékek összegével.

## A KÜLÖNBÖZŐ KORMÁNYZATI FORMÁK ÉRTÉKELÉSE

A demokráciára vonatkozó véleményük mellett a válaszadókat arról is megkérdeztük, milyenek látják a különböző kormányzati formákat. A magyarok a legrosszabbnak a katonai diktatúrát tartották (85% gondolta rossznak, és csak 15% jónak). A nagy többség (76%) elutasította az autokratikus berendezkedést is – ahol nincs választott törvényhozó testület, és amelyet erős vezető irányít –, bár az ilyen kormányzati struk-

túrát támogatók aránya már valamivel magasabb volt (24%). A megkérdezettek kétharmada (68%) azonban kedvezően vélekedett egy esetleges szakértői kormányról, és csak a válaszadók harmada tartotta rossznak ezt a kormányzási formát. A demokrácia kapta a legnagyobb támogatást a magyaroktól (75%), ugyanakkor a megkérdezettek negyede (25%) demokráciaellenesnek bizonyult.

### Különböző kormányzati formák

Választási lehetőségek: 1: nagyon rossz; 10: nagyon jó. Adatok %-ban

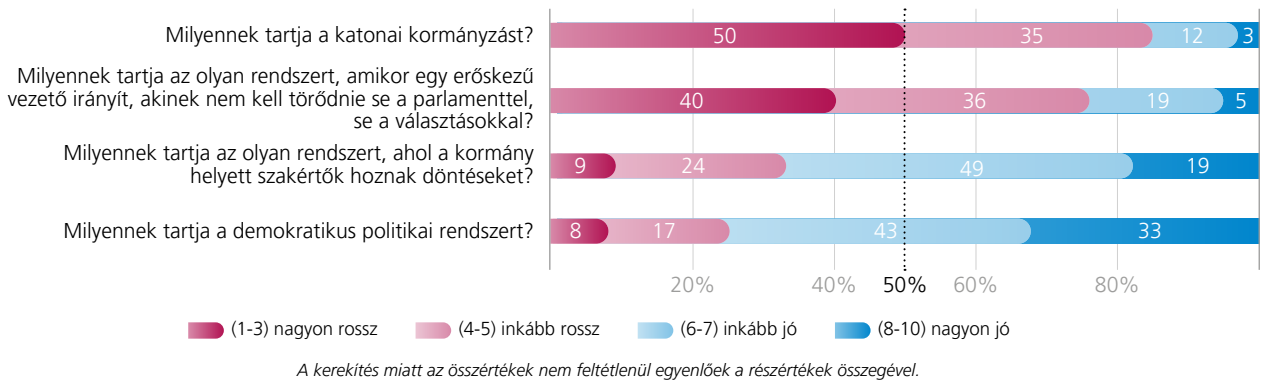

Az autoriter vezetés elutasítotttsága Magyarországon (76%) hasonló ahhoz, amit Lengyelország (76%) és Szerbia (77%) esetén mértünk. Ennél többen utasítják el az erős vezető által

irányított autokráciát Ukrajnában (79%), Észtországban (81%) Németországban (86%), Spanyolországban (89%) és Svédországban (93%).

### „Ön szerint mennyire jó vagy rossz, ha erőskezű vezető irányít, akinek nem kell törődnie se a parlamenttel, se a választásokkal?”

Adatok %-ban

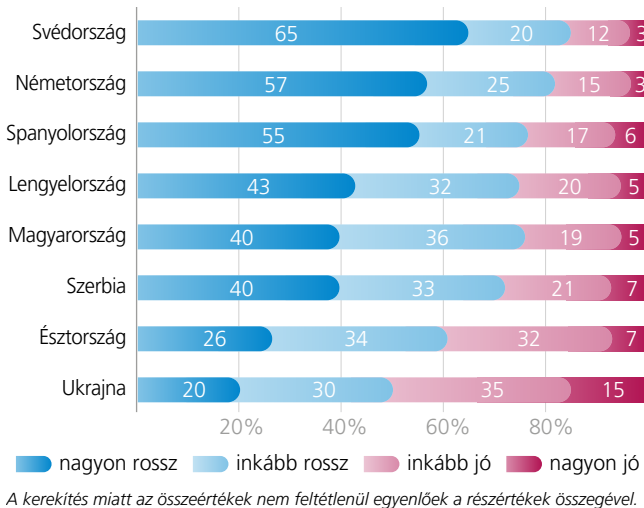

### „A demokratikus politikai rendszer nagyon jó vagy elég jó.”

Adatok %-ban

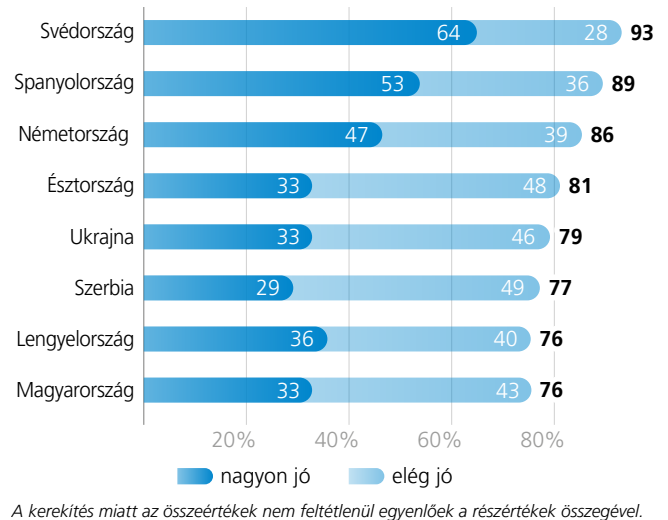

Bár Magyarországon egyértelműen a demokráciapártiak vannak többségben, fontos hangsúlyozni, hogy a kutatásban szereplő európai országok közül Magyarországon volt az egyik legalacsonyabb a demokráciáról kedvezően vélekedők aránya (76%). Megjegyzendő, hogy a demokráciapártiak táborának mérete meglehetősen hasonló Lengyelországban (77%) és Szerbiában (78%), valamint magasabb Ukrajnában (80%) és Észtországban (82%). E kérdés tekintetében van némi külön-

ség a posztszocialista országok és a nyugat-európai országok között, mely utóbbiakban 10-ből kb. 9 válaszadó kedvezően vélekedik a demokráciáról (Németországban 87%, Spanyolországban 90% és Svédországban 93%). A különbségek még nagyobbak, ha a demokráciát kifejezetten preferálók táborának nagyságát hasonlítjuk össze: például Svédországban 32 százalékponttal magasabb a demokratikus rendszert nagyon jónak tartók aránya, mint Magyarországon.

## ELÉGEDETTSÉG A DEMOKRÁCIÁVAL

Adataink azt tükrözik, hogy széles körű az elégedetlenség a demokrácia magyarországi működésével kapcsolatban. A válaszadók mintegy kétharmada elégedetlen a magyarországi demokrácia állapotával (67%), és úgy véli, hogy Magyarország kormányzása nem demokratikus (64%).

A választóknak a magyar demokrácia jelenlegi állapotáról alkotott véleményét egyértelműen meghatározza politikai hovatartozásuk és médiafogyasztási szokásaik. A 2022-es választásokon az ellenzéki összefogásra szavazó válaszadók csoportján belül a túlnyomó többség elégedetlen a magyar demokrácia állapotával, és úgy véli, hogy Magyarország kormányzása nem demokratikus (94%, illetve 93%). A kormánypárti táborban jóval kevesebben vélekednek hasonlóan, ennek ellenére tízből négy Fidesz-szavazó elégedetlen a demokrácia minőségét illetően (42%), és úgy érzi, hogy az ország kormányzása nem demokratikus (37%). Ez az eredmény összhangban van a Policy Solutions<sup>3</sup> Intézetnek a 2022-es választások után végzett kutatásával, mely szerint a Fidesz-szavazók egyharmada úgy véli, hogy az Orbán-kormányt nem lehet demokratikusan leváltani, egyötödük pedig nem tartja szabadnak és tisztességesnek a választásokat. Tanulmányunk megerősíti, hogy a magyarok többsége pártpolitikai szemüvegen keresztül szemléli a demokrácia jelenlegi

állapotát, de a kormánypárti szavazók jelentős része is tisztában van azokkal a nem demokratikus működési módokkal, amelyek a Fideszt jellemzik.

Ebben a kérdésben a válaszadók között a médiafogyasztás alapján mért különbségek jól tükrözik a magyar társadalom pártpolitikai megosztottságát. A főként kormánykritikus médiát fogyasztók többsége elégedetlen (84%) és kritikus (82%) a magyar demokrácia minőségét illetően, míg a kormánypárti médiafogyasztóknak csak a kisebbsége vélekedik hasonlóan (39% és 35%). A politikailag nem elkötelezett válaszadók többsége – mind a 2022-es választásokon nem szavazók (74% és 73%), mind pedig a fősodorba tartozó médiafelületeket nem használók (78% és 74%) – meglehetősen kritikusan nyilatkoztak arról, hogy Magyarországon mennyire tartják tiszteletben a demokratikus elveket.

Az autoriter személyiségjegyek összefüggést mutatnak a magyar demokrácia állapotának megítélésével. Míg a kategorizálásunk szerint nem tekintélyelvű válaszadók túlnyomórészt kritikusak voltak (79% elégedetlen a demokráciával, míg 78% szerint Magyarországot nem demokratikusan kormányozzák), addig az erősen tekintélyelvűek pozitívabban nyilatkoztak erről a kérdésről (54%, illetve 59%).

### Elégedetlenség a demokrácia minőségével kapcsolatban

A magyarok fontosnak tartják a demokráciát, de elégedetlenek annak állapotával.

<sup>3</sup> Policy Solutions (2022)

A férfiakhoz képest a nők között valamivel (3-4 százalékponttal) többen vannak azok a válaszadók, akik elégedetlenek a demokrácia állapotával, illetve akik szerint Magyarország kormányzása

### „Mennyire elégedett azzal, ahogy a demokrácia működik az Ön országában?”

Adatok %-ban

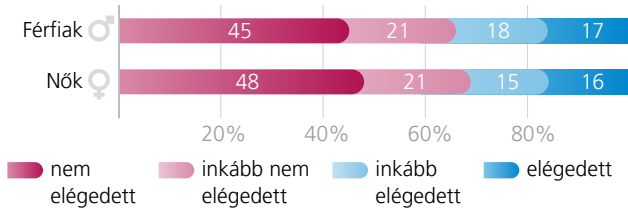

A kerekítés miatt az összértékek nem feltétlenül egyenlők a részértékek összegével.

### „Mennyire elégedett azzal, ahogy a demokrácia működik az Ön országában?”

Adatok %-ban

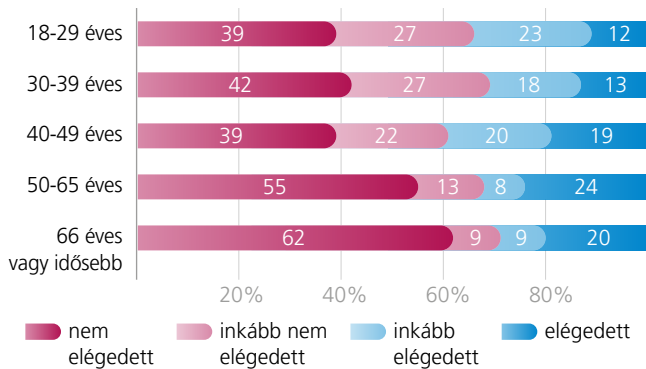

A kerekítés miatt az összértékek nem feltétlenül egyenlők a részértékek összegével.

nem demokratikus. Továbbá az idősebbek és az egyetemi végzettségűek esetén a legnagyobb a valószínűsége annak, hogy kritikusak a magyarországi demokráciával kapcsolatban.

### „Mennyire demokratikus ma a kormányzás az Ön országában?”

Adatok %-ban

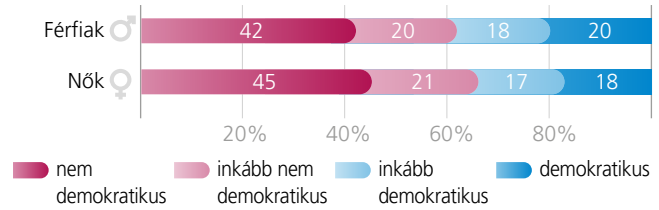

A kerekítés miatt az összértékek nem feltétlenül egyenlők a részértékek összegével.

### „Mennyire demokratikus ma a kormányzás az Ön országában?”

Adatok %-ban

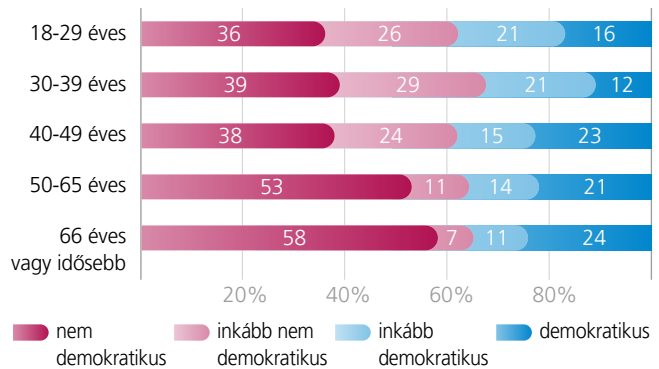

A kerekítés miatt az összértékek nem feltétlenül egyenlők a részértékek összegével.

## DEMOKRATIKUS KOMPETENCIA

Mielőtt nekikezdünk volna kutatásunk jelöltválasztást tesztelő részének, melynek során felmértük, hogy a válaszadók hajlandók-e a demokráciával szemben más értékeket, érdekeket előnyben részesíteni, először megvizsgáltuk, milyen szintű demokratikus kompetenciával rendelkeznek. Ennek céljából a kutatás résztvevőit arra kértük, hogy értékeljenek 14 különböző hipotetikus politikai megnyilatkozást. Ezek egy része a demokratikus alapelvekkel összeegyeztethető volt, másik része viszont sértette a demokratikus alapelveket. A válaszadókat arra kértük, hogy rangsorolják ezeket az állásfoglalásokat egy 1-től (egyáltalán nem demokratikus) 10-ig (teljesen demokratikus) terjedő skálán. Az állításokat szándékosan úgy fogalmaztuk meg, hogy tükrözzék a jelöltválasztási tesztben szereplő jelöltek által képviselt antidemokratikus nézeteket. Ez lehetővé tette számunkra, hogy teszteljük, mennyire értik a válaszadók, hogy mit jelent a

demokrácia. „Demokratikusan kompetens” válaszadónak azt tekintjük, aki a négy demokratikus elemet átlagosan demokratikusabbnak értékelte, mint a felmérésben szereplő tíz antidemokratikus elemet.

Összehasonlítva a többi európai országgal, ahol ezt a mutatót mértük, a demokratikus kompetencia szintje Magyarországon volt a legalacsonyabb, ahol a válaszadók 72%-át találtuk demokratikusan kompetensnek. A demokratikusan kompetens válaszadók aránya Magyarországon 3 százalékponttal alacsonyabb, mint a második legalacsonyabb arányú országban (Ukrajna: 75%), és 13 százalékponttal alacsonyabb, mint a demokratikusan legkompetensebb országban (Svédország: 85%). Úgy tűnik, hogy a demokratikus kompetencia szintje korrelál azazal, hogy ténylegesen milyen állapotban van a demokrácia egy adott országban. Azok az országok, ahol kevesebb a demokráci-

kusan kompetens válaszadó, demokratikus deficittel küzdenek. Ugyanakkor a demokratikusabb országokban átlagosan magasabb a demokratikus kompetencia szintje (a V-Dem liberális demokráciaindexével mérve). Érdekes azonban megjegyezni, hogy a demokratikus kompetenciát tekintve sokkal kisebb a

szórás, mint a demokratikus intézmények minőségének megítélésénél.

A „demokratikus kompetenciánál” mért különbségek arra is utalhatnak, hogy a magyarok egy része mást gondol arról, hogy mit jelent a demokrácia (Anghel & Johns 2024).

## Demokratikus kompetencia

Mekkora a demokratikusan kompetens válaszadók aránya?

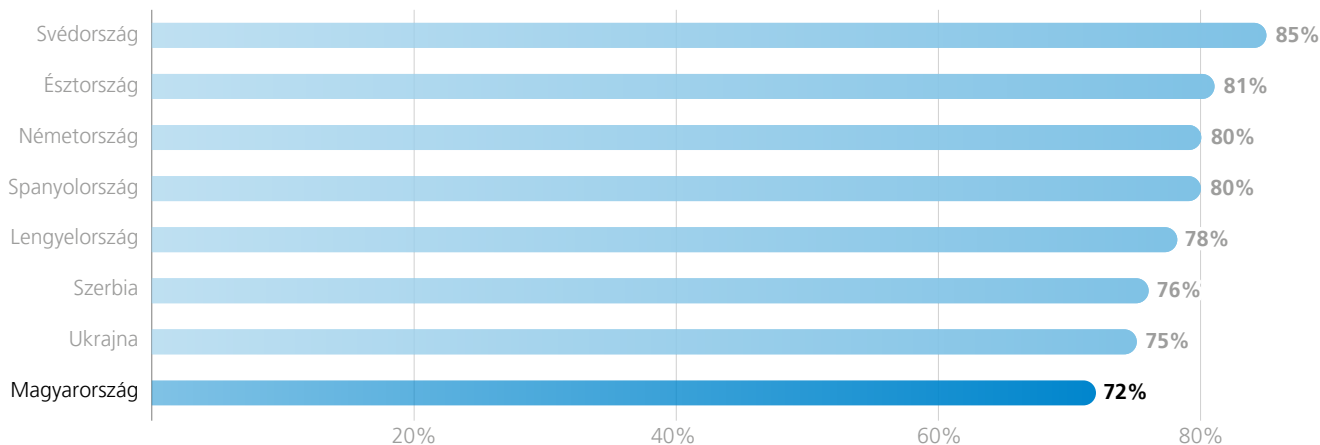

## Demokratikus kompetencia (a V-Dem liberális demokráciaindexével összevetve)<sup>4</sup>

Az országok helyzete a válaszadók **demokratikus kompetenciája** és az ország **V-Dem liberális demokráciaindex (2022)** szerint

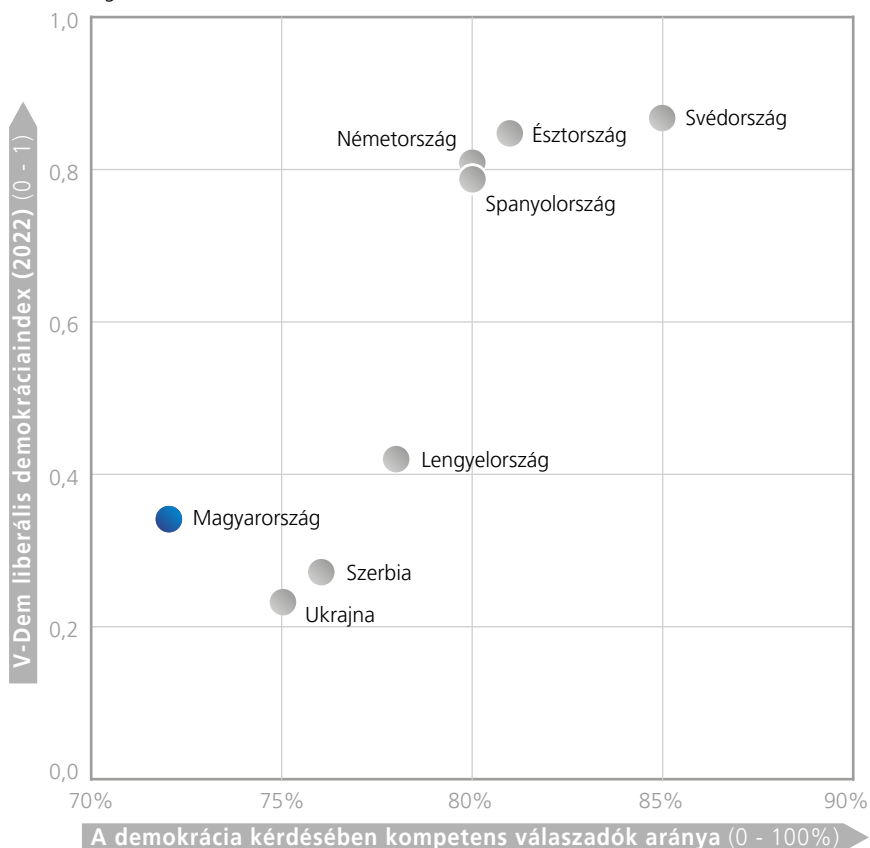

<sup>4</sup>Varieties-of-Democracy (2022)

## Demokratikus kompetencia

A vizsgálatunkba bevont országok közül Magyarországon a legalacsonyabb a demokratikus kompetencia szintje.

A demokratikusan kompetens válaszadók aránya jóval az átlag alatt volt az erősen vallásos válaszadók (55%), a politikával nem foglalkozók (nem szavazók: 63%, a nem fősodorba tartozó médiafogyasztók: 63%) és az alacsonyabb iskolai végzettségűek (65%) körében. Másrészt a demokratikus kompetencia szintje átlagon felüli

volt a nem vallásos válaszadók (80%), az ellenzéki szavazók (90%), a Kétfarkú Kutya Párt szavazói (93%), a túlnyomórészt kormánykritikus médiát fogyasztók (81%), a felsőfokú végzettségűek (84%) és az autoriter személyiségjegyekkel nem rendelkező válaszadók (87%) körében.

### Demokratikus kompetencia Magyarországon

Demokratikusan kompetens válaszadók aránya **választói magatartás szerint**, adatok %-ban

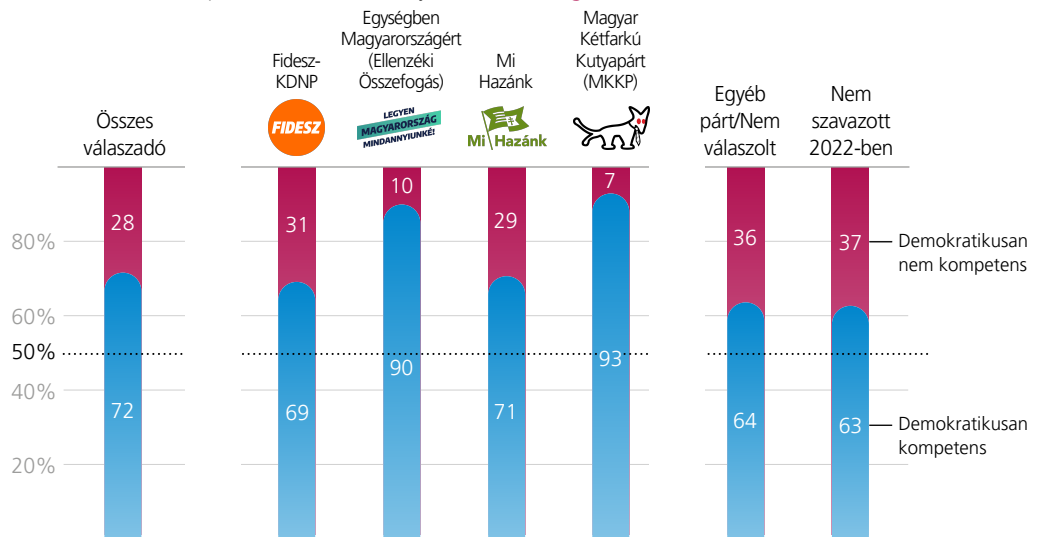

A kerekítés miatt az összértékek nem feltétlenül egyenlők a részértékek összegével.

### Demokratikus kompetencia Magyarországon

Demokratikusan kompetens válaszadók aránya **médiafogyasztás szerint**, adatok %-ban

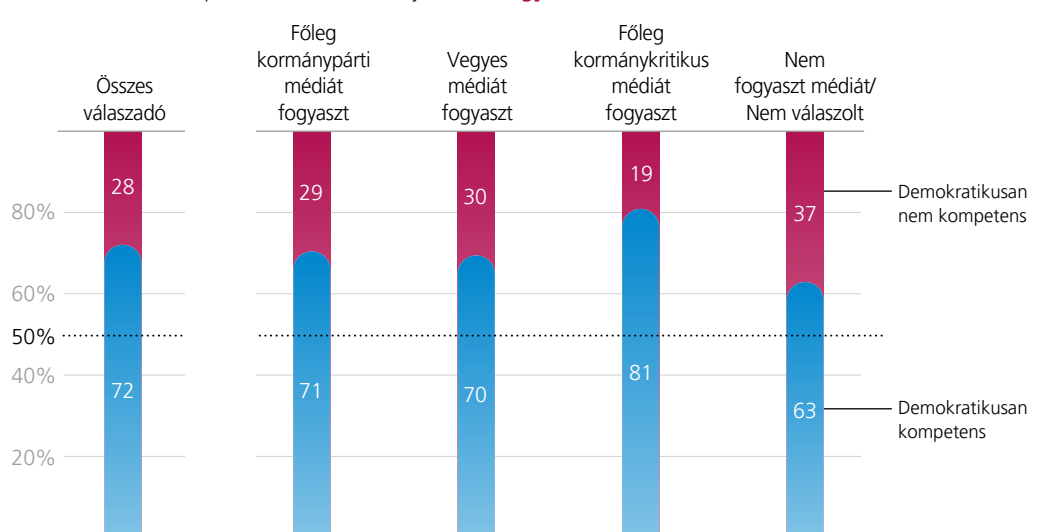

A kerekítés miatt az összértékek nem feltétlenül egyenlők a részértékek összegével.

A demokratikus kompetencia szintje a legfiatalabb, 18-34 éves korcsoportban volt a legalacsonyabb (65%), a legmagasabb pedig a nyugdíj előtt álló, 56-65 évesek körében (85%), a többi korcsoport pedig valahol a kettő között helyezkedett el (69%-76%). A férfi válaszadók között hét százalékponttal több a demokratiku-

san kompetens ember, mint a nők körében (76% vs. 69%). A legalacsonyabb jövedelmi csoportba tartozó válaszadók voltak a legkevésbé (64%), míg a legmagasabb jövedelmi csoportba tartozó válaszadók a leginkább kompetensek (96%) ilyen szempontból.

## Demokratikus kompetencia és az életkor

A demokratikus kompetencia szintje a legfiatalabb, 18-34 éves korcsoportban a legalacsonyabb.

### Demokratikus kompetencia Magyarországon

Demokratikusan kompetens válaszadók aránya **iskolázottság szerint**, adatok %-ban

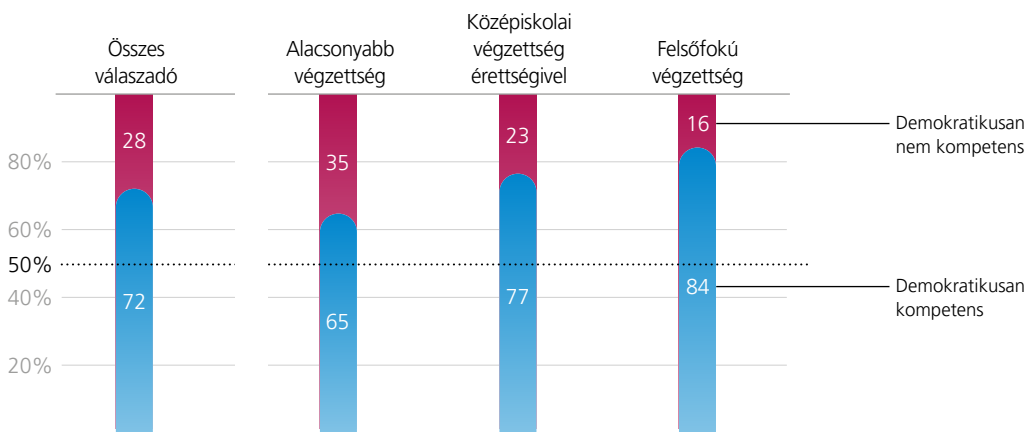

A kerekítés miatt az összértékek nem feltétlenül egyenlők a részértékek összegével.

### „Véleménye szerint mennyire demokratikus a következő eljárás?”

Választási lehetőségek: 1: egyáltalán nem demokratikus; 10: teljes mértékben demokratikus. Adatok %-ban

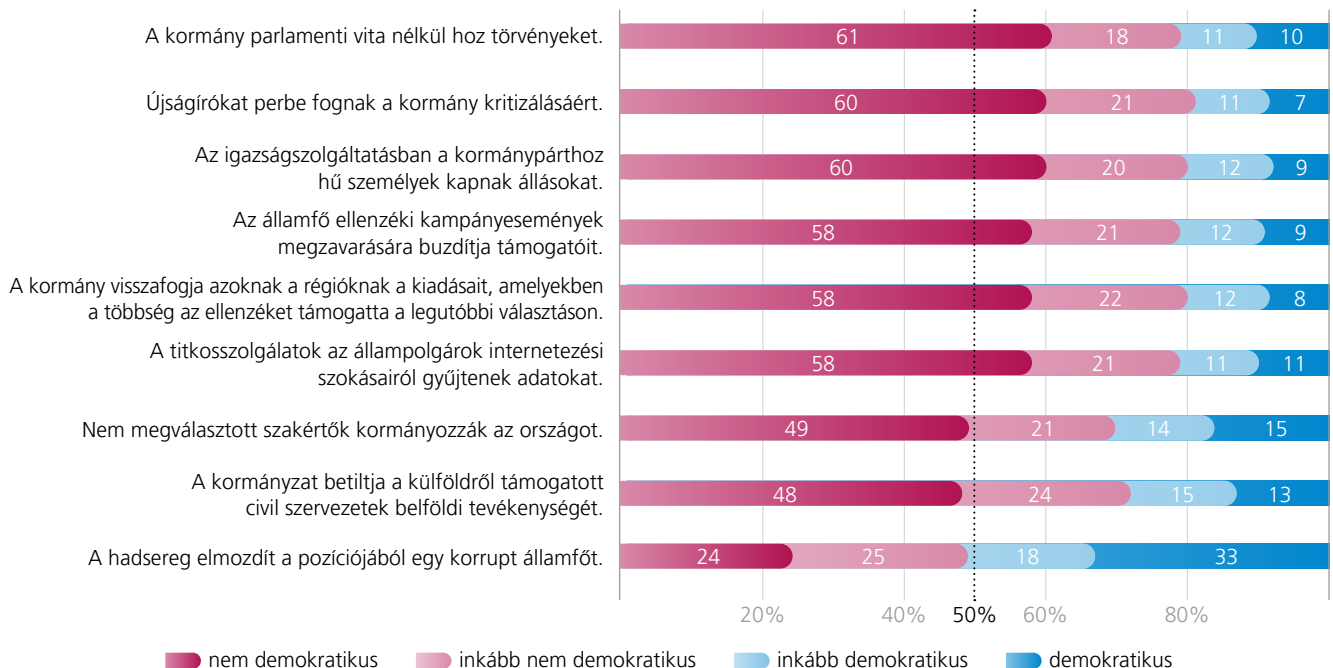

A kerekítés miatt az összértékek nem feltétlenül egyenlők a részértékek összegével.



### „Véleménye szerint mennyire demokratikus a következő eljárás?”

Választási lehetőségek: 1: egyáltalán nem demokratikus; 10: teljes mértékben demokratikus. Adatok %-ban

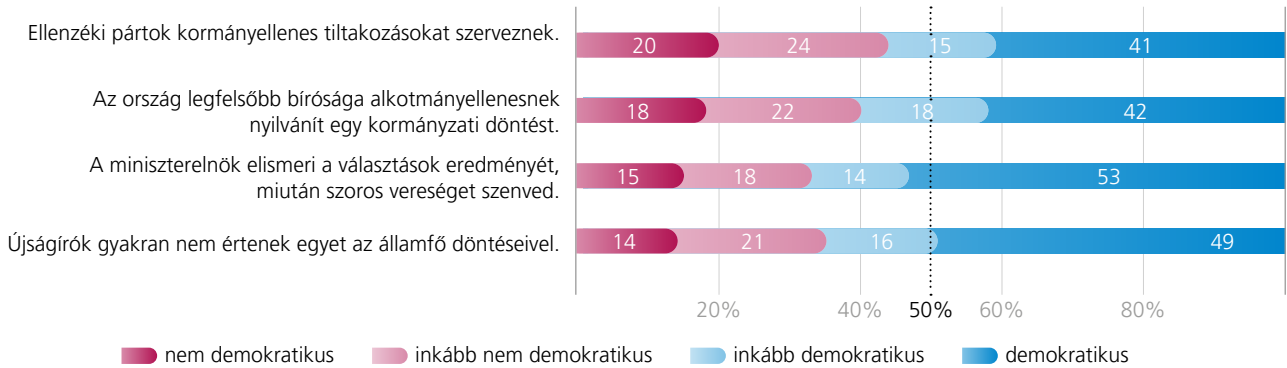

A kerekítés miatt az összértékek nem feltétlenül egyenlők a részértékek összegével.

A válaszadók többsége felismerte, hogy melyek azok az esetek, amelyek valóban antidemokratikusak, és melyek demokratikusak. Volt azonban egy kivétel, nevezetesen a korrupt elnök elleni katonai puccs, amit a résztvevők fele valamennyire vagy teljesen demokratikusnak tartott. A válaszadók harmada (33%) ezt teljesen demokratikusnak ítélte. A demokratikus tevékenységek közül a válaszadók az ellenzék által szervezett tüntetéseket ítélték meg hibásan a legnagyobb arányban: 44%-uk tartotta a politikai fellépés e formáját inkább vagy kifejezetten antidemokratikusnak. A válaszadók hasonló arányban (40%) úgy vélték, hogy a kormány intézkedésének alkotmánybírósági felülvizsgálata nem demokratikus. A megkérdezettek körülbelül

egyharmada szerint a választási vereség miniszterelnök általi elismerése (33%), illetve a kormány médiában való kritizálása (35%) nem demokratikus. Ez utóbbit illetően különösen nagy volt a különbség a különböző médiafogyasztási szokásokkal rendelkező emberek között. A túlnyomórészt kormánykritikus médiát fogyasztók 75%-a tartotta teljesen demokratikusnak, hogy az újságírók kritizálják a kormányt, szemben a kormánypárti médiabuborékba tartozó válaszadókkal (54%), a heterogén forrásokot követőkkel (46%) és a fősodorba tartozó médiát nem fogyasztókkal (59%).

### „Véleménye szerint mennyire demokratikus eljárás, ha a hadsereg elmozdítja a korrupt elnököt?”

Azoknak a válaszadóknak az aránya, akik egy 1-től 10-ig terjedő skálán 9 vagy 10 pontot adtak erre a kérdésre.

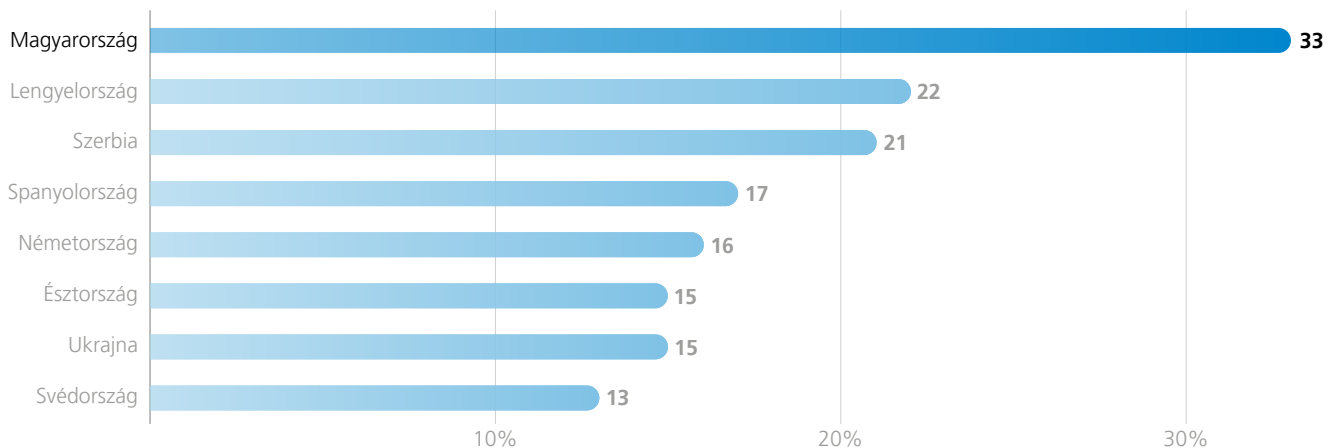

A kerekítés miatt az összértékek nem feltétlenül egyenlők a részértékek összegével.

## „Véleménye szerint mennyire demokratikus, hogy kormánykritikus újságírókat perbe fogják a kormány kritizálásáért?”

Válaszadók aránya **médiafogyasztás szerint**, adatok %-ban

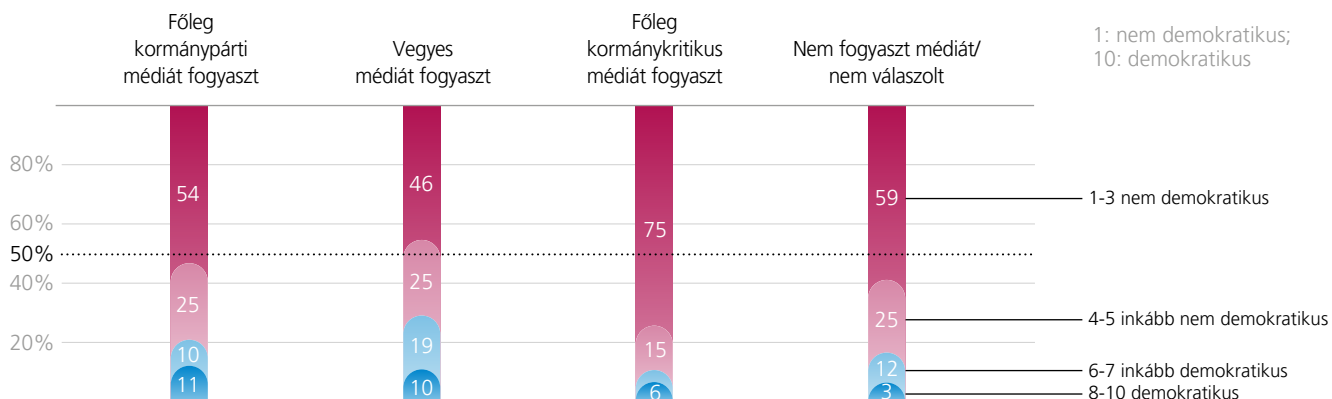

A kerekítés miatt az összértékek nem feltétlenül egyenlőek a részértékek összegével.

### Főbb tanulságok:

Bár Magyarországon széles körben fontosnak és más kormányzati formáknál jobbnak tartják a demokráciát, sokan elégedetlenek jelenlegi működésével. Az emberek általában demokráciapártiak, politikai táborától függetlenül, azonban jelentős különbségek figyelhetők meg: az ellenzéki szavazók többsége kifejezte elégedetlenségét, míg sok Fidesz-támogató ezzel ellentétesen vélekedik. Ezen túlmenően a kutatási eredményeink rávilágítanak arra is, hogy az általunk korábban vizsgált országokhoz képest a magyarok körében alacsonyabb a demokratikus kompetencia szintje.

# HOGYAN BÜNTETIK A VÁLASZTÓK A DEMOKRÁCIÁT SÉRTŐ MAGATARTÁST?

## Büntetés

„Büntetés” alatt azt értjük, hogy a politikusra leadott szavazatok aránya csökken a demokratikus normák megsértése következtében.

**Magyarország:  
-4.8%  
az átlagos  
büntetés**

A magyarok kevésbé büntetik a demokratikus elvek megsértését, mint az általunk vizsgált más országok választói.

Ez a szám az átlagos büntetés mértékét mutatja, vagyis azon szavazók arányát, akik hajlanak arra, hogy elforduljanak egy általuk egyébként favorizált jelöltől, amiért az antidemokratikus álláspontot hangoztat.

A következő részben a büntetés mértékének számításához regresszóanalízist végzünk, miközben figyelembe vesszünk egy sor más szempontot is (pl. hogy a jelölt a választadó preferált pártjának tagja-e, vagy a jelölt a választadó számára kedvező gazdaságpolitikát képvisel-e).

## HAJLANDÓAK-E A VÁLASZTÓK BÜNTETNI AZ

### ANTIDEMOKRATIKUS MAGATARTÁST?

Az előzőekben bemutatuk, hogy a kutatásunkban részt vevő magyar választadók jelentős része a szavak szintjén határozottan kiáll a demokrácia mellett. Ebben a fejezetben azt vizsgáljuk, hogy ez a demokráciapártiság elvezet-e ahhoz, hogy a választók a demokratikus normák megsértését számon kérjék a politikusokon azáltal, hogy nem rájuk szavaznak. Ez a kérdés kiemelkedően fontos a demokráciák jelenlegi eróziójának megértéséhez. Magyarországon, akárcsak más európai és Európán kívüli országokban, a demokratikus értékek eróziója gyakran fokozatosan, sőt egyre gyorsuló ütemben folyik.

A szavazófülkékben a választók általában nem a demokrácia és az autokrácia közötti éles választással szembesülnek, hanem inkább azzal a dilemmával, hogy támogassák-e továbbra is a demokratikus értékeket aláíró politikusokat. Ez a kellemetlen helyzet akkor is felmerülhet, ha ezek a politikusok amúgy vonzó politikai ajánlatokat fogalmaznak meg, vagy a szavazó számára szimpatikus politikai párthoz tartoznak. Ezért ebben a fejezetben arra törekszünk, hogy

beazonosítsuk azokat a magyar választókat, akik a pártpreferenciánál, az ideológiai nézetazonosság-nál és a pragmatikus politikai megfontolásoknál fontosabbnak tartják a demokrácia megővését (ld. Svulik et al., 2022).

Eredményeink azt mutatják, hogy az átlagos magyar választó hajlamos arra, hogy a politikusokat felelősségre vonja a demokratikus normák megsértése miatt, bár az összehasonlító tanulmányunkban vizsgált más választókhöz képest kisebb mértékben. Magyarországon a büntetés átlagos mértéke -4,8%, ami a kutatásunkban vizsgált országok közül a legalacsonyabb értéket jelenti. Összehasonlításképpen: Spanyolországnál mértük a második legalacsonyabb értéket, ahol a büntetés átlagos mértéke -5,9%, míg Svédországban a legmagasabb ez az szám: -10,0%. Megjegyzendő, hogy a magyarországi büntetés mértéke közel fele a lengyelországinak (-9,2%), annak ellenére, hogy az elmúlt években mindkét országban jelentős elmozdulás történt az autokrácia felé (adatfelvételünk a lengyel kormányváltás előtt készült).

## Átlagos büntetés országonként<sup>5</sup>

Adatok %-ban

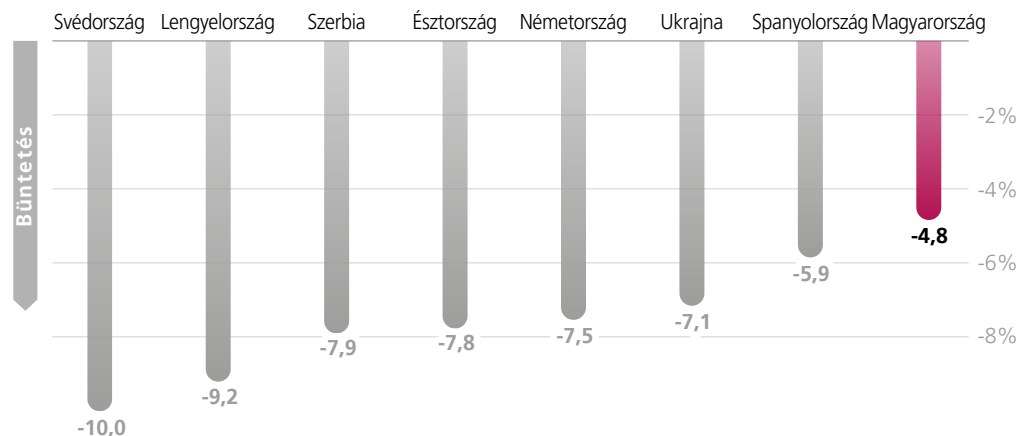

<sup>5</sup> Korábbi vizsgálatainkkal ellentétben a Magyarországra vonatkozó kutatás esetében a jelöltválasztási tesztnél a választadók mind egy fideszes és egy nem fideszes jelölt közül kellett választania. Habár ez a sajátosság segít abban, hogy figyelembe vegyünk a Fidesz magyarországi dominanciáját, kutatási módszertanunk tekintetében strukturális eltérést jelent. Ezért a Magyarország esetében mért és a korábbi kutatásainkban szereplő más országoknál mért büntetési adatok összevetésénél körültekintően kell eljárni.

A fentiek azt mutatják, hogy habár a magyar választók hajlamosak büntetni a politikusokat a demokratikus normák megsértéséért, ezt a korábban vizsgált európai országokhoz képest kisebb mértékben teszik. A választói magatartásban megfigyelhető ilyen árnyalatnyi különbségek nagyon fontosak a különböző nemzetek demokratikus dinamikájának alapos megértéséhez.

Eredményeink rávilágítanak a nem demokratikus politikusok megbüntetésének aránya és más tényezők – például a magyar demokrácia jelenlegi állapotának megítélése vagy a pártszimpátia – közötti összefüggésekre is. A magyar demokrácia állapotával elégedetlen választadónál például az antidemokratikus politikusok büntetése -7,2%, míg a helyzettel elégedettek körében csak -2,4%.

## HOGYAN REAGÁLNAK A KÜLÖNBÖZŐ PÁRTOK SZIMPATIZÁNSAI

### AZ ANTIDEMOKRATIKUS MAGATARTÁSRA?

A magyarországi büntetési számokat vizsgálva egyértelmű kontrasztot látunk a különböző politikai pártok támogatói között. A Fidesz-KDNP koalíciót támogatóknál a legalacsonyabb a

büntetés mértéke, -2,7%, míg a Momentum Mozgalom szimpatizánsainál a legmagasabb, -9,7%.

### Hogyan reagálnak a különböző pártok támogatói az antidemokratikus magatartásra?<sup>6</sup>

A jelöltek szavazataránya ennyi százalékponttal csökkenne, ha valamilyen antidemokratikus lépést szorgalmaznának.

**Választói magatartás szerint;** adatok %-ban

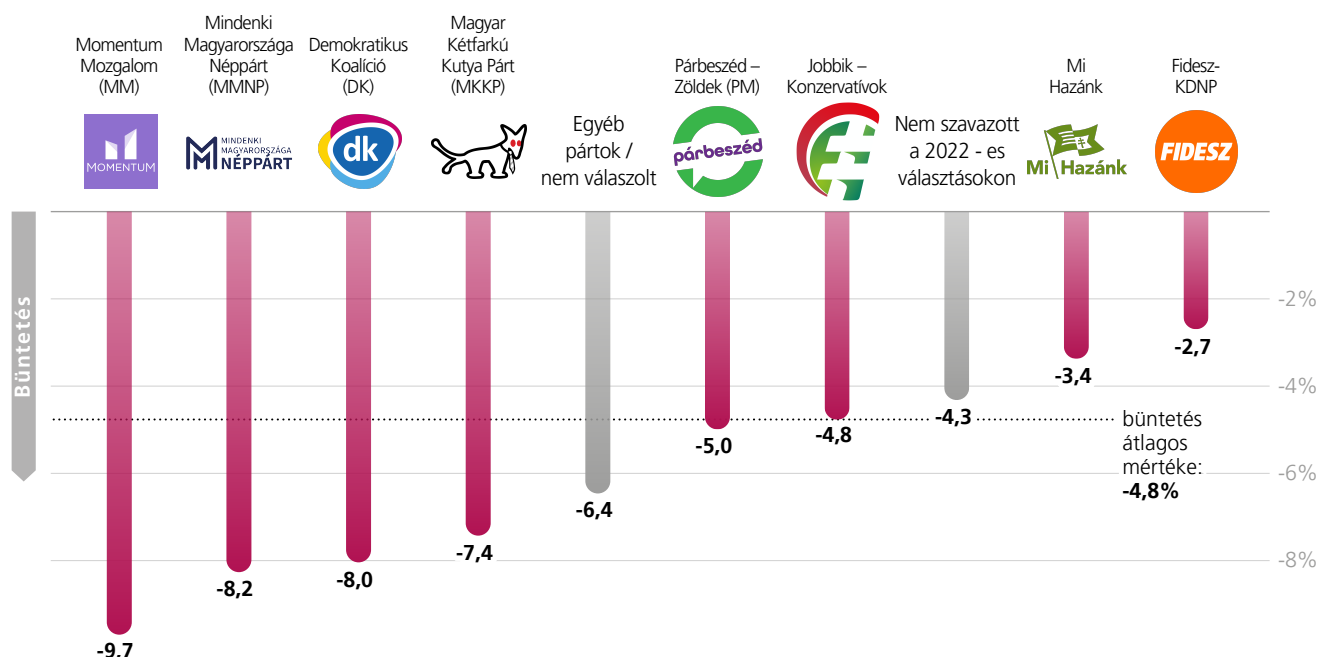

A demokratikus normák megsértése miatt a politikusok megbüntetésére való hajlandóságnak ez a szórt mintázata összehasonlító tanulmányunkból is világosan kirajzolódik. Akárcsak Magyarországon, az általunk korábban vizsgált országok körében is gyakran jobban szórnak a büntetési adatok országon belül, mint az országok között. Fontos azonban kiemelni, hogy a tanulmányunkban szereplő összes, pártpreferencia alapján viz-

gált alcsoport közül a Fidesz-KDNP szimpatizánsai egyértelműen a legelnézőbbek a demokrácia megsértésével szemben. Az elemzett politikai táborok közül ők mutatják a legnagyobb mértékű engedékenységet, legyen szó bármelyik vizsgált országról.

A tágabb perspektíva érdekében vizsgáljuk meg pár olyan ország politikai pártjainak támogatóit, akik a Fidesz-KDNP támogatóihoz hasonló engedékenységet tanúsítanak. Szerbiá-

<sup>6</sup> Más politikai pártok, ezen belül a Lehet Más a Politika (LMP) és a Magyar Szocialista Párt (MSZP) támogatói esetében az eredményeink statisztikailag nem szignifikánsak, -5,4%, illetve -4,1%.

ban az SNS támogatói jelentik a legalacsonyabb büntetési hajlandóságot mutató csoportot: -4%-kal. Ukrajnában az (azóta betiltott) Ellenzéki Platform – Az Életért szavazói körében a büntetés mértéke -5,4%. Németországban a nem szavazók esetében a legalacsonyabb, -4,2% ez a szám, míg az AfD választói körében ez -4,9%. Az EKRE szimpatizánsai Észtországban meglehetősen engedékenyek, a büntetés mértéke náluk -4,3.

Spanyolországban a Vox és a PP támogatói körében hasonló tendencia figyelhető meg, -4,9% a büntetés mértéke. Ezek az eredmények azt mutatják, hogy mind Magyarországra, mind a vizsgálatban szereplő 7 európai ország körül 6-ra az jellemző, hogy az illiberális jobboldali pártok szimpatizánsai és a nem szavazók büntetik a legkevésbé a nem demokratikus magatartást.

## Melyik párt támogatói büntetik a legkevésbé a demokratikus normák megsértését?

Büntetési arány egyes európai pártok támogatói körében, **választói magatartás szerint**; adatok %-ban

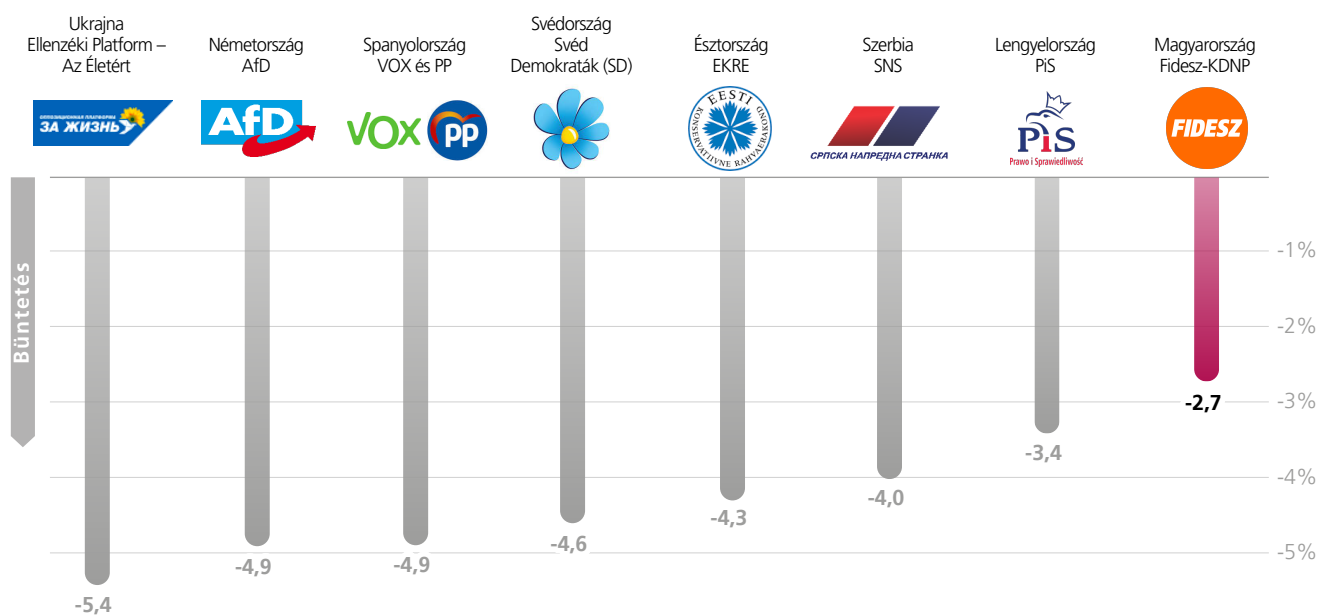

## Büntetés mértéke a nem szavazók körében

A demokratikus normák megsértése miatti büntetés mértéke a **nem szavazók körében**; adatok %-ban

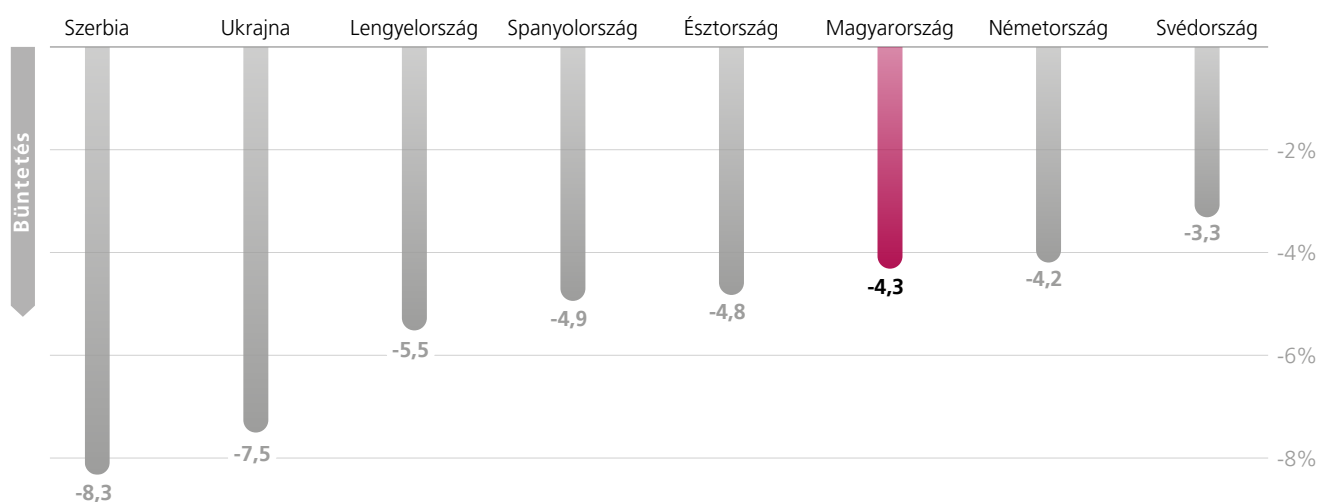

Ha összevetjük egymással a magyar Fidesz-KDNP és a lengyel PiS támogatói közötti büntetési adatokat – különös tekintettel a demokrácia közelmúltban tapasztalt eróziójára a két országban – hasonló büntetési hajlandóságot látunk. A Fidesz-KDNP sza-

vazói -2,7%-os, míg a PiS támogatói -3,4%-os büntetést adnak. Habár ezekben az országokban hasonló tendenciák figyelhetők meg a demokratikus normák megsértése terén, különbségek is mutatkoznak az ilyen normasértések választási következmé-

nyeit illetően, különösen az ellenzéki pártok támogatói körében. Figyelemre méltó, hogy míg a magyar ellenzéki szavazók körében a büntetés mértéke nem haladja meg a -10%-ot, addig az adatgyűjtés idején még ellenzékben lévő lengyelországi pártok támogatói erősebb

hajlandóságot mutattak a demokratikus játékszabályok megsértésének szankcionálására. A Polgári Platform (Platforma Obywatelska, PO) támogatói körében például a büntetés mértéke -13,5%, a Lewica támogatói körében pedig -13,3%.

## A PÁRTHÚ SZAVAZÓK KÖZÖTT KIK BÜNTETIK A LEGINKÁBB

### A DEMOKRATIKUS NORMÁK MEGSÉRTÉSÉT?

Amikor azt elemezzük, hogy az iskolázottság és a pártszimpátia hogyan befolyásolja azt, hogy a szavazók választási döntéseinél mennyire számítanak a demokratikus elvek, jelentős különbségeket látunk. A 2022-es választásokon a „ellenzéki összefogás” ellenzékét támogató, középfokú végzettséggel rendelkező szavazók büntették az antidemokratikus ajánlattal előálló jelölteket a legjelentősebben (-11,4%). Ugyanezen politikai táboron belül az egyetemi vagy főiskolai végzettséggel rendelkező szavazóknál a

büntetés mértéke hasonló, -10,8% volt. Megjegyzendő, hogy a szélsőjobboldali Mi Hazánk egyetemi vagy főiskolai diplomával rendelkező támogatói körében is jelentős, -9,53% volt ez a szám. Az alacsonyabb iskolai végzettségű választadók általában kevésbé mutatnak büntetési hajlandóságot a legtöbb politikai csoportban. Külön kiemelendő, hogy a Fidesz szavazóbázisán belül csak az egyetemi diplomával rendelkezők büntetik jelentős mértékben a nem demokratikus magatartást (-8,2%).

## Iskolázottság

Minden választói csoportra igaz, hogy az alacsonyabb iskolázottságú szavazók általánosságban kevésbé büntetik a demokratikus normák megsértését.

### Párttámogatás és iskolázottság

A demokratikus normák megsértése miatti büntetés mértéke, **korábbi választói magatartás<sup>7</sup>** és **iskolázottság szerint**; adatok %-ban

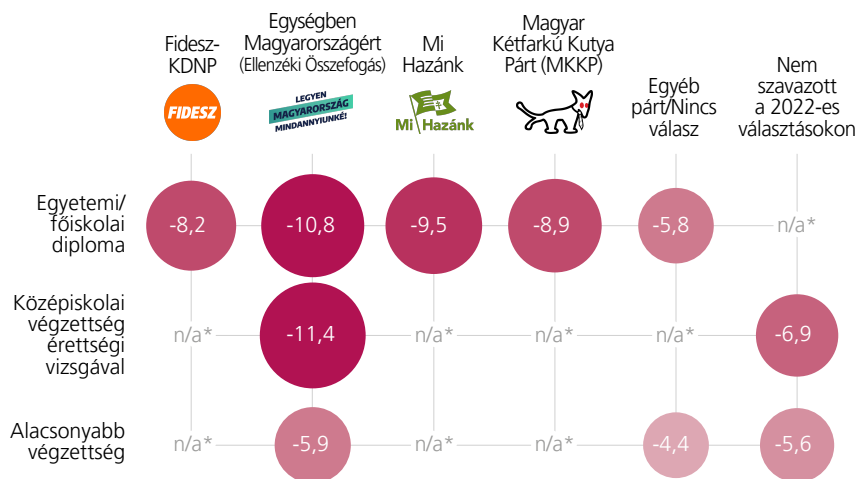

\* Amikor a büntetés vagy jutalom mértéke statisztikailag nem szignifikáns, az adott csoportot nem tüntetjük fel a diagramon.

Leginkább az Egységben Magyarországért szavazói büntették az antidemokratikus magatartást, ezen belül is főleg a nők (nők: -10,3%, férfiak: -8,4%). A Fidesz-szavazók körében csak a nőknél látunk statisztikai-

lag szignifikáns negatív reakciót a nem demokratikus magatartásra (-3,6%), de ez is sokkal kisebb, mint amit az ellenzéki szavazók vagy a 2022-es választásokon nem szavazók körében látunk.

<sup>7</sup>A pártok támogatottságának mérésekor általában a „jövőbeli választási preferenciák”-ra támaszkodunk, amikor a válaszadókat arról kérdezzük, hogy melyik pártra szavaznának a következő magyarországi parlamenti választásokon. Néhány esetben azonban a pártok támogatottságát a legutóbbi parlamenti választás (múltbeli választási preferenciák) alapján elemeztük, mivel a 2022-es választáson egy nagy, az összes ellenzéki pártot tömörítő koalíció indult az inkumbens Fidesz-KDNP-vel szemben.

### Pártválasztás az elmúlt választásokon, nemek és a büntetés mértéke

A demokratikus normák megsértése miatti büntetés mértéke, **korábbi választói magatartás<sup>8</sup>** és **nemek szerint**; adatok %-ban

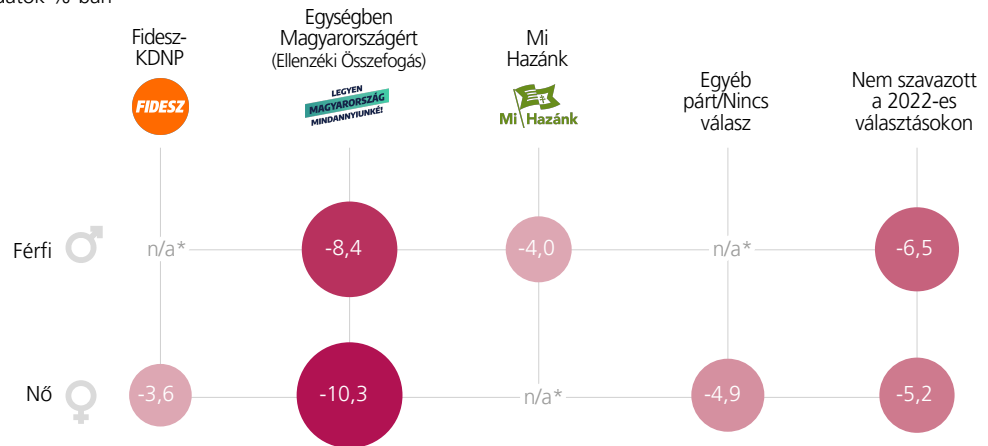

\*Amikor a büntetés vagy jutalom mértéke statisztikailag nem szignifikáns, az adott csoportot nem tüntetjük fel a diagramon.

A pártpreferenciákat korcsoportonként vizsgálva szintén érdekes mintázatokat találtunk. A legjelentősebb (-25,6%) büntetést a pártszimpátiájukról nem nyilatkozó legidősebb választadónál láttuk. Az Ellenzéki Összefogás támogatói körében a legfiatalabbak (18-29 évesek) szintén erősen büntettek (-12,8%). Hasonlóképpen a 40-49 éves korcsoporton belül az ellenzéki szavazók és a 2022-es választásokon részt nem vevők is határozottan büntettek (-10,4% és -9,9%). Az Ellenzéki

Összefogás szavazóinak táborában a korcsoportok többsége jelentősen és érdemben bünteti az anti-demokratikus jelölteket. Ezzel szemben a Fidesz-szavazók körében a korcsoportok többségénél elhanyagolható volt a büntetési hajlam. Kivételt jelent a Fidesz szavazóbázisában a legidősebb korcsoport és a 30-39 éves korosztály, akiknél statisztikailag szignifikáns a büntetés mértéke (-7,6% és -3,4%).

### Párttámogatás és településtípus

A demokratikus normák megsértése miatti büntetés mértéke, **korábbi választói magatartás<sup>9</sup>** és **településtípus szerint**; adatok %-ban

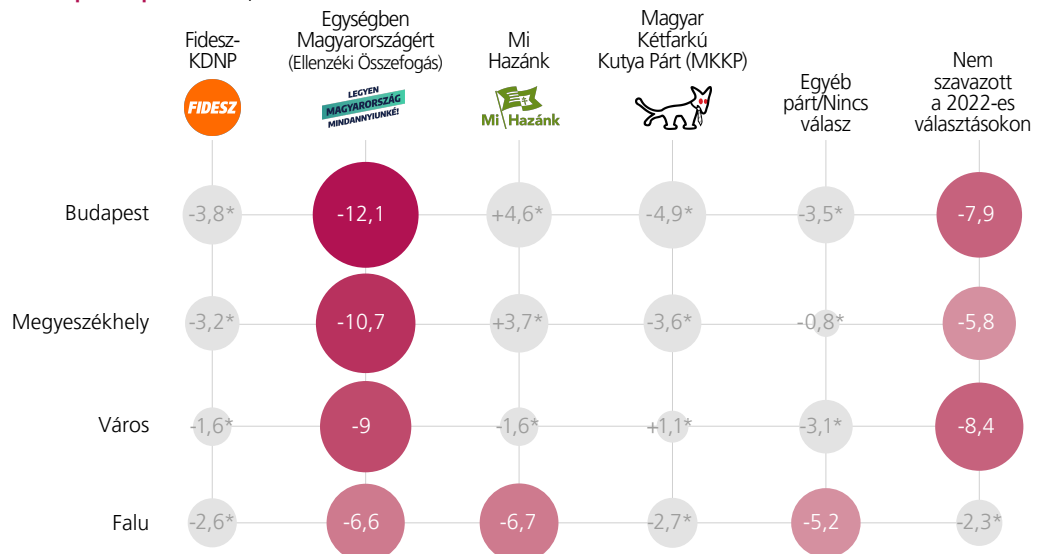

Budapest: 1,77 millió lakos  
 Megyeszékhely: 40-200 ezer lakos  
 Város: 10-40 ezer lakos  
 Falu: 10 ezernél kevesebb lakos

\* A büntetés vagy jutalom mértéke statisztikailag nem szignifikáns

<sup>8</sup>A pártok támogatottságának mérésekor általában a "jövőbeli szavazási" preferenciákra támaszkodunk, amikor a választadókat arról kérdezzük, hogy melyik pártra szavaznának a következő magyarországi parlamenti választásokon. Néhány esetben azonban a pártok támogatottságát a legutóbbi parlamenti választás (korábbi választási magatartás) alapján végeztünk elemzést, mivel a 2022-es választáson egy nagy, az összes ellenzéki pártot tömörítő koalíció indult az inkumbens Fidesz-KDNP-vel szemben

A település típusától függetlenül az Ellenzéki Összefogás támogatói mutatják a legerősebb intoleranciát a nem demokratikus politikusokkal szemben; ezen belül a szavazatvesztés mértéke jelentős a budapestiekénél (-12,0%), valamint a megyeszékhelyeken (-10,7%) és más városokban élők (-9,04%) körében. Ezzel szemben azok a választadók, akik nem vettek részt a 2022-es választásokon, kisebb mértékben, de még mindig jelentősen büntetnek, különösen a városokban (-8,4%) és Budapesten (-7,9%). A Mi Hazánk szavazói hasonló mértékben büntetnek a falvakban (-6,7%), azonban a párt más településeken élő szimpatizánsainál statisztikailag nem szignifikáns eredményeket kaptunk, ezért nem értelmezhetőek ezek az adatok. A Fidesz-KDNP támogatóinak településtípus szerinti alcsoportjai esetében elemzésünk nem mutatott ki szignifikáns büntetési hajlandóságot.

A pártok szavazóbázisát a választadók autoriter vonásai alapján is vizsgáltuk. Az Ellenzéki Összefogás autoriter vonásokat nem vagy alig mutató szavazói büntették a legnagyobb mértékben a nem demokratikus jelölteket (-13,9 és -11,3%). Az ellenzéki szavazók körében csak a „kifejezetten autoriter” alcsoportba tartozóknál nem volt szignifikáns az antidemokratikus megnyilvánulások büntetése, míg a Fidesz-szavazók körében csak az „inkább nem autoriter” csoportnál mért büntetés haladta meg a statisztikailag szignifikáns mértéket (-5%). Ezek a példák jól tükrözik, hogy a legtöbb szavazótáborban az autoriter személyiségjegyekkel rendelkező választók esetében valószínűleg kevésbé merülnek fel a demokráciához kapcsolódó szempontok szavazáskor.

### Pártok támogatottsága és autoriter vonások

A demokratikus normák megsértése miatti büntetés mértéke, **korábbi választói magatartás és autoriter személyiségvonások szerint**; adatok %-ban

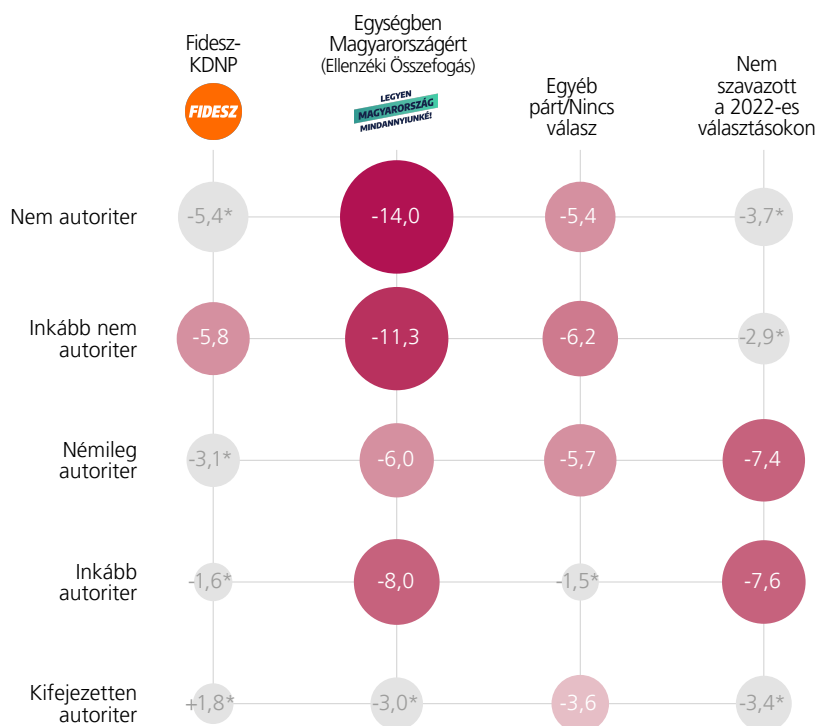

\*A büntetés vagy jutalom mértéke statisztikailag nem szignifikáns

A 2022-es parlamenti választásokon a hatpárti ellenzéki szövetségre szavazók bizonyultak a legdemokratikusabbnak az alapján, hogy a jelöltek antidemokratikus megnyilvánulásai milyen mértékben befolyásolták azt, hogy kire szavaztak. Közülük is a nők, a közép- és felsőfokú végzettségűek, a városokban

(különösen Budapesten) élők és az autoriter személyiségjegyekkel nem rendelkező választadók emelkedtek ki, mivel ezek a csoportok büntették leginkább a nem demokratikus magatartást.

<sup>9</sup> A pártok támogatottságának mérésekor általában a "jövőbeli szavazási" preferenciákra támaszkodunk, amikor a választadók arról kérdezzük, hogy melyik pártra szavaznának a következő magyarországi parlamenti választásokon. Néhány esetben azonban a pártok támogatottságát a legutóbbi parlamenti választás (korábbi választási magatartás) alapján végeztünk elemzést, mivel a 2022-es választáson egy nagy, az összes ellenzéki pártot tömörítő koalíció indult az inkumbens Fidesz-KDNP-vel szemben.



## A MÉDIAFOGYASZTÁS ÉS AZ ANTIDEMOKRATIKUS MAGATARTÁS

### SZANKCIONÁLÁSÁNAK ÖSSZEFÜGGÉSEI

A különféle antidemokratikus politikusi megnyilvánulások elítélését illetően a célunk az volt, hogy feltárjuk az esetleges összefüggéseket az antidemokratikus politikát támogató politikai jelöltek megbüntetésére való hajlam és a választók médiafogyasztási szokásai között. Ennek érdekében a magyarországi médiafogyasztókat négy kategóriába soroltuk: túlnyomórészt kormánykritikus médiát fogyasztók, nem média-

fogyasztók, vegyes médiát fogyasztók és elsősorban kormánypárti médiát fogyasztók. Eredményeink azt mutatják, hogy azok körében, akik elsősorban kormánykritikus médiát fogyasztanak, csaknem kétszeres (-5,4%) a büntetés mértéke azokhoz képest, akik elsősorban kormánypárti médiát használnak (-2,8%). A legmagasabb, -6,9%-os büntetés azonban a nem médiafogyasztók körében figyelhető meg.

### Médiafogyasztás és a választói büntetés mértéke

Médiafogyasztás szerint; adatok %-ban

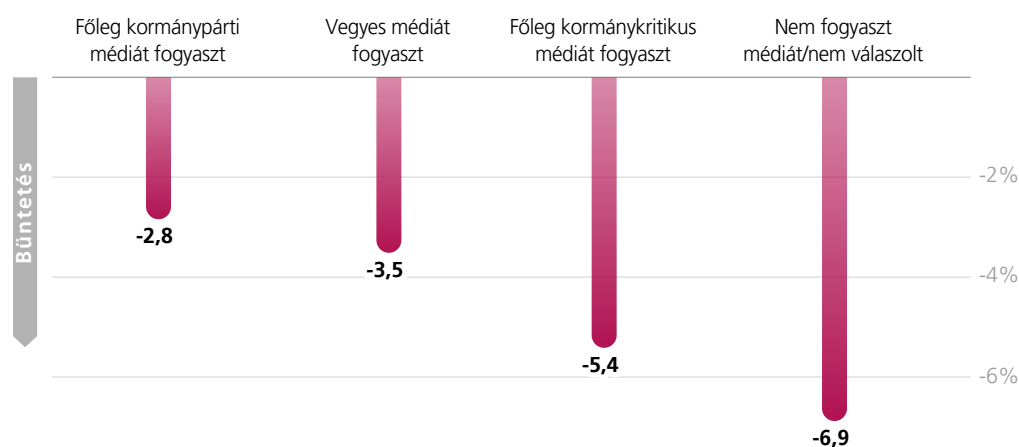

## TELEPÜLÉSTÍPUSOK ÉS AZ ANTIDEMOKRATIKUS MAGATARTÁS

### SZANKCIONÁLÁSÁNAK ÖSSZEFÜGGÉSEI

Eredményeink rávilágítanak arra is, hogy büntetési adatok tekintetében a településtípus függvényében figyelemre méltó különbségek mutatkoznak. Konkrétabban: a budapestiek körében az antidemokratikus magatartással szembeni büntetés

mértéke -6,9%, míg a falvakban élőknel viszonylag alacsonyabb, -3,6%. A többi város és a megyeszékhelyek lakosainak büntetési mértéke valahol a kettő között van, -4,5%, illetve -5,2%.

### Főbb tanulságok

A fentiekben bemutattuk, hogy a kutatásunkban részt vevő magyar válaszadók jelentős része szóban határozottan kiáll a demokrácia mellett, ugyanakkor azt is vizsgáltuk, hogy ez a gyakorlatban eredményezi-e azt, hogy a választók számon kérik a politikusokon a demokratikus játékszabályok megsértését. Azt találtuk, hogy demokráciapárti érzelmeik ellenére a magyar választók hajlamosak kevésbé büntetni az ilyen normaszegéseket az általunk vizsgált többi európai ország lakosaihoz képest. Elemzésünkben feltártuk azokat az összefüggéseket is, amelyek a büntetés mértéke és bizonyos tényezők között fennállnak, ilyen tényezők pl. a demokrácia fogalmáról és állapotáról kialakított elképzelés, a pártszimpátia, az iskolázottsági szint és a településtípus. Adataink szerint a pártszimpátia az egyik legfontosabb tényező, amelyik befolyásolja az antidemokratikus magatartás büntetésének mértékét. A kormányzó Fidesz-KDNP koalíció szavazói mutatják a legalacsonyabb büntetési számokat, vagyis ebben a csoportban a legmagasabb a demokratikus normaszegések iránti tolerancia. Az iskolázottság szintje is fontos szerepet játszik abban, hogy az egyén hogyan fog viszonyulni a demokratikus játékszabályok számonkéréséhez. Kutatási eredményeink rámutatnak, hogy a magasabban iskolázott választók gyakrabban vonják felelősségre a politikusokat a demokratikus normák megsértése miatt, mint az alacsonyabb végzettségűek. A médiafogyasztási szokások is befolyásolják a választói büntetés mértékét: a kormánykritikus médiát fogyasztók körében magasabb a választói büntetés mértéke. Végül a településtípus is szerepet játszik ezen a téren: a budapestiek a falun élőknel hajlamosabbak büntetni az antidemokratikus magatartást.

# MELY ANTIDEMOKRATIKUS MEGNYILVÁNULÁSOKAT HAJLANDÓAK A LEGINKÁBB ÉS A LEGKEVÉSBÉ BÜNTETNI A VÁLASZTÓK?

Vizsgálatunk következő szakaszában az volt a célunk, hogy megállapítsuk, hogy vajon a választókat eltérő mértékben foglalkoztatják-e a demokratikus normasértések különböző esetei. A jelöltválasztási tesztben szereplő politikai jelöltek egy része olyan politikát képvisel, amely sérti a liberális demokrácia három alapvető alappilléreinek – választások tisztasága, polgári szabadságjogok, valamint a fékek és ellensúlyok rendszere – egyikét. Elemzésünk azt mutatja,

hogy bár Magyarországon mindhárom pillér sérült, a választók bizonyos demokratikus értékek megőrzését a többivel szemben fontosabbnak tartják. Leginkább a választások tisztaságának megsértése zavarja őket, ennek átlagos büntetése -8,1%, a fékek és ellensúlyok rendszerét érintő normasértések büntetése pedig -5,8%. Ezzel szemben a polgári szabadságjogok megsértése aggasztja a magyar választókat a legkevésbé, itt a büntetés mértéke -4,4%<sup>10</sup>.

## Átlagos büntetés mértéke a liberális demokrácia alappillérei szerint

Adatok %-ban

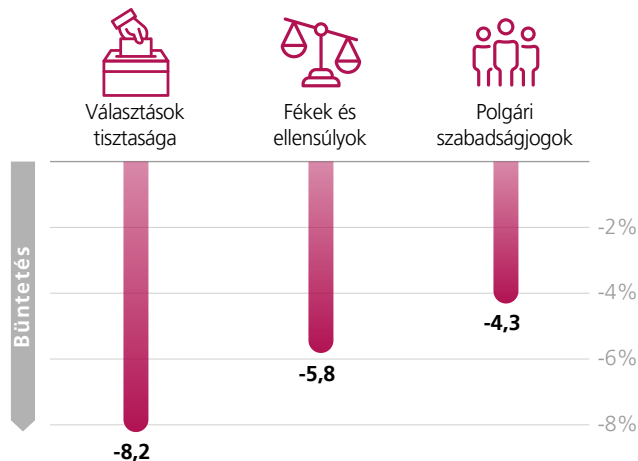

A demokratikus normák megsértésének egyes eseteit vizsgálva kiderül, hogy a magyar választók leginkább olyankor voltak hajlamosak az antidemokratikus magatartást szankcionálni, amikor egy jelölt a pártjára szavazó körzetek előnyben részesítését szorgalmazta az infrastruktúrafejlesztési források elosztása kapcsán. Két politikai jelölt közötti 50-50%-os versenyben az a jelölt, aki támogatja a demokratikus normák ilyen megsértését, 8,5 százalékpontos szavazatcsökkenést szenvedne. A második legsúlyosabban büntetett

antidemokratikus magatartás az újságírók elleni fellépés. A kutatásunk szerint a kormányt kritizáló bírák megfegyelmezésére irányuló intézkedéseket támogató politikus a szavazati arányának 8,2 százalékpontos csökkenésével szembesülne. Ez az eredmény nem meglepő, mivel mind a politikai klientelizmus, mind a médiaszabadság kiemelt témává vált Magyarországon az elmúlt évtizedben. Ez idő alatt Magyarországon jelentősen romlott a médiaszabadság helyzete, továbbá zajlik az államfoglalás ejtése, és visszatérően sérül a jogállamiság

## Választások tisztasága

A szavazók fontosabbnak tartják a liberális demokrácia választási komponensét, mint a polgári szabadságjogok, illetve a fékek és ellensúlyok komponenseit.

<sup>10</sup> Ezek a számok tartalmazzák az összes olyan antidemokratikus megnyilvánulásra adott büntetést, amelyeknél statisztikailag releváns eredményt kaptunk.

is. Emellett közpénzeket a kormánypártok által irányított önkormányzatoknak juttattak (Ghergina és Volintiru, 2023). Míg a magyar válaszadók a fent említett két antidemokratikus gyakorlatot elítélnék, a szakszervezetek finanszírozásával kapcsolatos

antidemokratikus lépések miatt ők aggódnának a legkevésbé. Ha egy politikus támogatná a pártja politikájával szemben kritikus szakszervezetek külföldi finanszírozásának betiltását, akkor csak 2,2 százalékponttal csökkenne a szavazataránya.

## A jelöltek átlagos büntetése antidemokratikus megnyilvánulásaik szerint

Adatok %-ban

	Összes ország átlaga	Észto.	Németo.	Magyaro.	Lengyelo.	Szerbia	Spanyolo.	Svédó.	Ukrajna
Kampányesemények erőszakos megzavarása	-12,2	-11,5	-12,4	-7,8	-11,2	-11,8	-11,9	-17,3	-10,6
Újságírók büntetőjogi üldözése	-10,0	-13,0	-8,4	-8,2	-18,2	-12,6	-3,0	-14,5	-5,8
Muszlimok imádkozásának betiltása	-8,6	-7,4	-11,1	n/a	-7,4	-6,3	-5,7	-10,0	-4,2
Bírák megfegyelmezése	-8,2	-8,4	-7,1	-6,1	-14,1	-8,1	-5,7	-13,7	-2,8
Infrastruktúrafejlesztési források politikai alapon való elosztása	-7,3	-6,8	-6,3	-8,5	-7,6	-5,1	-7,5	-10,4	-8,3
Közösségi média monitorozása	-6,0	-5,5	-6,5	-2,6	-7,6	-5,1	-2,9	-8,1	-6,6
Civil szervezetek külföldi finanszírozásának betiltása	-5,6	-8,6	-6,1	(-1,9*)	-4,1	-6,3	-5,5	-5,1	-4,2
Törvényhozás parlamenti vita nélkül	-5,4	-5,4	-3,3	-5,5	-14,5	-9,7	-2,5	-4,9	-4,0
Szakszervezetek külföldi finanszírozásának betiltása	-5,0	-6,4	-4,4	-2,2	-4,6	-4,8	-6,1	-6,3	-3,8

\*A „Támogatja a kormánykritikus hazai civil szervezetek külföldi finanszírozásának betiltását” antidemokratikus megnyilvánulás kapcsán kapott válaszok statisztikailag nem szignifikáns eredményt mutattak, itt a büntetés mértéke -1,9% volt.

Eredményeink azokra a különbségekre is rávilágítanak, amelyek a különböző politikai pártok támogatói között az antidemokratikus állásfoglalások megítélésében mutatkoznak<sup>11</sup>. A leginkább büntetett antidemokratikus kijelentés – „Ha nyerünk, az infrastruktúrafejlesztési forrásokat a pártunkra szavazó körzetekbe kell irányítani” – részletes vizsgálata elég egyértelműen rávilágít ezekre az eltérésekre. A Mi Hazánk támogatói körében a legsúlyosabb a büntetés nagysága: -11,1%. Ezzel szemben a Fidesz-KDNP támogatói és a nem szavazók büntetnék a legkevésbé a politikusokat ezért az antidemokratikus megnyilvánulásért: -8,7%, illetve -6,8% náluk a büntetés mértéke<sup>12</sup>.

Ha megvizsgáljuk ezért az antidemokratikus megnyilvánulásért adott büntetéseket, különbséget látunk a nemek között: a férfi válaszadók büntetése -10,0%, míg a női válaszadóké valamivel alacsonyabb, -7,2%. Emellett a különböző korcsoportok között is eltérések mutatkoznak. A 76 éves vagy idősebb korcsoportban a legmagasabb a büntetés mértéke, -12,6%, míg a 66-75 évesek körében a legalacsonyabb, -6,9%.

<sup>11</sup> A „Támogatja a kormánykritikus hazai civil szervezetek külföldi finanszírozásának betiltását” antidemokratikus álláspont esetében az eredményeink statisztikailag elhanyagolhatóak voltak, a büntetés mértéke -1,9% volt.

<sup>12</sup> A következő pártok esetében az eredmények statisztikailag nem voltak szignifikánsak: Lehet Más a Politika (-11,0), Mindenki Magyarországa Néppárt (MMM) (-6,3), Magyar Szocialista Párt (MSZP) (-6,0), Jobbik-Konzervatívok (-3,7) és Párbeszéd-Zöldek (+4,0).

## Pártválasztás Magyarországon és a demokratikus normasértések büntetése

A „**Ha nyerünk, az infrastruktúrafejlesztési forrásokat a pártunkra szavazó körzetekbe kell irányítani**” antidemokratikus állásfoglalás büntetése **szavazótáborok szerint**. Adatok %-ban

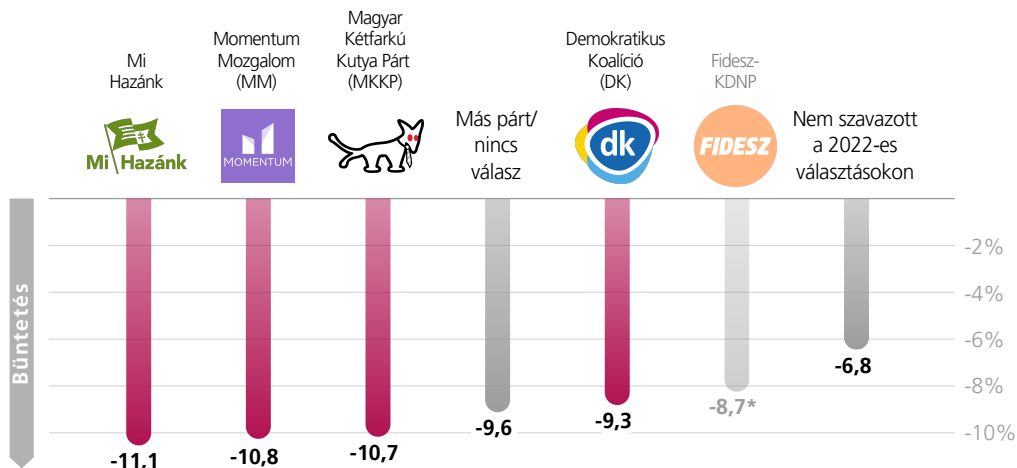

\*A büntetés mértéke nem volt statisztikailag szignifikáns

Ha közelebbről megvizsgáljuk a második legtöbbet büntetett antidemokratikus megnyilvánulás – „*Azt mondta, hogy a kormánynak be kellene perelnie a kormányt korrupcióval vádoló újságírókat*” – esetén elszenvedett büntetés mértékét, még élesebb különbségeket láthatunk a különböző pártok támogatói között. A Jobbik – Konzervatívok és a Magyar Szocialista Párt (MSZP) szavazótáborára -21,5%-kal, míg a Demokratikus Koalíció (DK) támogatói -12,7%-kal büntetnék ezért a normasértésért az antidemokratikus politikusokat.

Néhány más párt támogatója számára, beleértve a Fidesz-KDNP szavazóit is, ez a normasértés nem lehet túl fontos, náluk nem látunk statisztikailag szignifikáns eredményeket. Az ennél az állásnál mért büntetés mértékét illetően nem figyelhető meg különbség a férfi és női válaszadók büntetési hajlandósága között. Míg a férfi válaszadók -8,4%-kal, a női válaszadók -8,0%-kal büntetik ezt a normasértést.

## Az egyes konkrét demokratikus normasértések büntetése

A magyar válaszadók az antidemokratikus magatartást a jelöltválasztási tesztben leggyakrabban az olyan politikusnál büntették, aki azt szorgalmazza, hogy a pártjára szavazó körzetekbe irányítsák az infrastruktúrafejlesztési forrásokat.

## Pártválasztás Magyarországon és a demokratikus normasértések büntetése

„**A kormánynak be kellene perelnie a kormányt korrupcióval vádoló újságírókat**” antidemokratikus állásfoglalás büntetése **szavazótáborok szerint**. Adatok %-ban

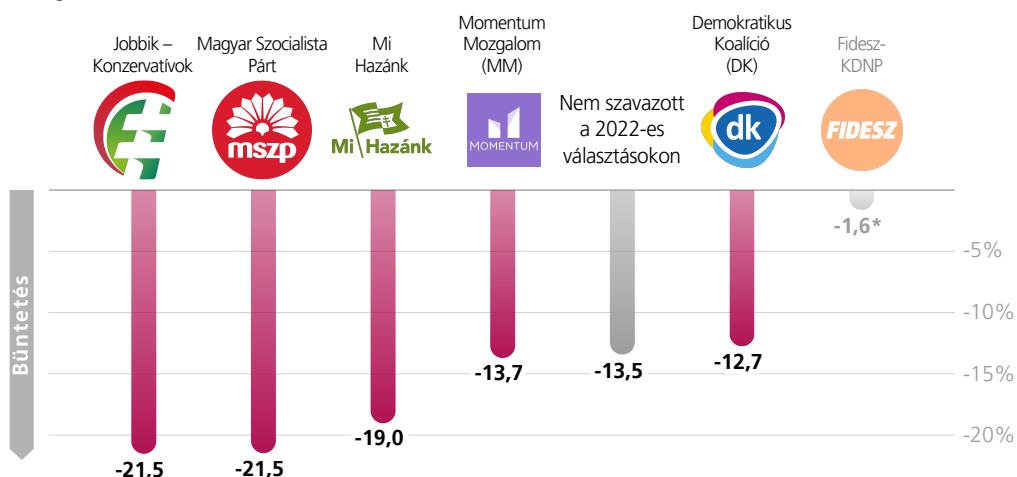

\*A büntetés mértéke nem volt statisztikailag szignifikáns.

## AZ EGYES KONKRÉT ANTIDEMOKRATIKUS POLITIKAI ÁLLÁSFOGLALÁSOK

### BÜNTETÉSE ÉS A MÉDIAFOGYASZTÁS

#### Médiafogyasztás és az antidemokratikus normák megsértésének büntetése

A „Támogatja a kormánykritikus hazai civil szervezetek külföldi finanszírozásának betiltását” antidemokratikus állásfoglalás büntetése **médiafogyasztási szokások szerint**. Adatok %-ban

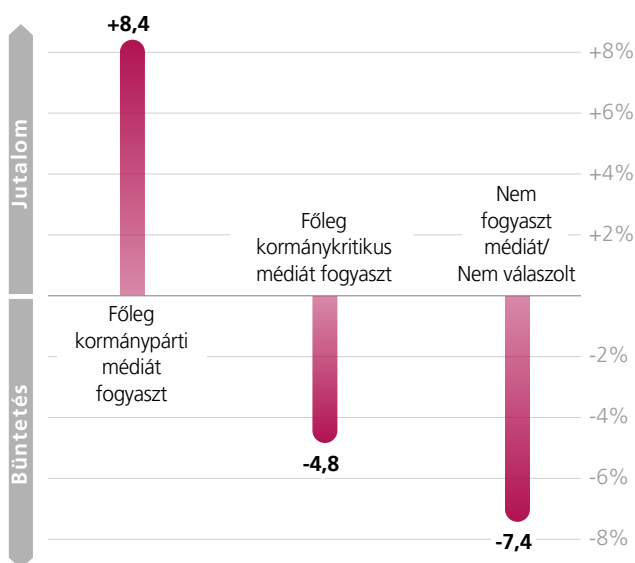

Eredményeink jelentős eltéréseket mutatnak a médiafogyasztói csoportok között a politikai jelöltek demokratikus normák megsértése miatti büntetését illetően. A demokratikus normákat sértő „Támogatja a kormánykritikus hazai civil szervezetek külföldi finanszírozásának betiltását” álláspont büntetési adatainak alapos vizsgálata jól rávilágít ezekre a különbségekre.

Azok a magyarok, akik elsősorban a kormánykoalíciót kritikusan szemlélő médiumokat követik, -4,8%-os büntetéssel sújtanak az ilyen normaszegést. Ezzel szemben akik „nem médiafogyasztónak” vallják magukat, -7,4%-os a büntetés mértéke. Az elsősorban kormánypárti médiát fogyasztók azonban nem mutatnak hajlandóságot arra, hogy a politikusokat megbüntessék ilyen normaszegésekért. Ehelyett egy olyan politikus, aki a civil szervezetek külföldi finanszírozásának betiltását javasolja, +8,4 százalékos jutalmat kapna tőlük.

A Magyarországon a médiafogyasztási buborékok között megfigyelt különbségek nem meglepőek. Orbán Viktor és kormánya a 2010-es hatalomátvétel óta szisztematikusan aláásta a média pluralitását és függetlenségét, ami jelentősen hozzájárult a médiafogyasztás kapcsán megfigyelhető eltérő mintázatok kialakulásához és ezeknek a közvéleményre gyakorolt hatásához. Ezen túlmenően az olyan témák, mint a civil szervezetek külföldi finanszírozása, parázs viták tárgyát képezik. 2017-ben a magyar kormányzat olyan törvényt léptetett életbe, amelynek célja a külföldi forrásokat kapó civil szervezetek korlátozása. A törvény előírta, hogy ezeknek a szervezeteknek „külföldről finanszírozott” szervezetként kell regisztrálniuk magukat, amennyiben évente több mint 20 000 eurót kapnak külföldről. Annak ellenére, hogy az Európai Unió Bírósága<sup>13</sup> a törvényt az uniós előírásokba ütközőnek minősítette, és ezt követően a magyar kormányt a visszavonására kötelezte, a civil szervezetek autonóm működése továbbra is veszélyben van. Az Orbán-kormány a közelmúltban fogadta el a szuverenitásvédelmi törvény néven ismert új jogszabályt, amelynek állítólagos célja a külföldi pénzügyi befolyás kiiktatása az ország politikai életéből. Mindazonáltal mind a civil szervezetek<sup>14</sup>, mind az ellenzéki pártok egyetértének abban, hogy ez a törvény elsősorban a kritikus hangok elnyomására irányul a 2024-es európai választások előtt és azt követően.

<sup>13</sup> Az Európai Unió Bírósága. A C-78/18. sz. Bizottság kontra Magyarország ügyben hozott ítélet

<sup>14</sup> Magyar Helsinki Bizottság. "A kormány önkényvédelmi törvénye el fog bukni". 2023. november 22.

Ami a demokratikus normasértések más eseteit illeti, a büntetési számok tekintetében nincsenek jelentős különbségek a kormánypárti médiát fogyasztók és a főleg kormánykritikus médiát használók között. Például a kormánypárti médiafogyasztók -11,5%-kal büntetnék az „Azt mondta, hogy a kormánynak be kellene perelnie a kormányt korrupcióval vádoló újságírókat” demokratikus normasértést, míg az elsősorban kormánykritikus médiát fogyasztó válaszadónál ez a szám -11,3%<sup>15</sup>. A következőkben alaposabban megvizsgáljuk azoknak a szavazóknak a demográfiai jellemzőit, akik a legnagyobb hajlandóságot mutatják az antidemokratikus magatartás megbüntetésére. Különböző válto-

zókat fogunk vizsgálni – ezen belül a demokratikus preferenciákat és kompetenciát, életkort, nemet, iskolázottságot, jövedelmet, politikai tájékozottságot és vallást –, hogy beazonosítsuk azokat a jellemzőket, amelyek esetén nagyobb valószínűséggel számíthatunk a normasértők felelősségre vonására. Ezen tényezők vizsgálata révén szeretnénk mélyebben megérteni azokat a konkrét demográfiai jellemzőket és tulajdonságokat, amelyek erősítik a demokratikus normasértések büntetésére való hajlandóságot.

## Média és büntetés

A kormánykritikus médiát fogyasztók keményebben büntetnek bizonyos demokratikus normasértéseket.

### Főbb tanulságok

A fentiekben megvizsgáltuk, milyen különbségek mutatkoznak azt illetően, hogyan viszonyulnak a magyar válaszadók bizonyos demokratikus normasértésekhez, főleg a választások tisztaságához, a polgári szabadságjogokhoz, valamint a fékek és ellensúlyok rendszeréhez kapcsolódó normák megszegéséhez. A válaszadók leginkább a választások tisztaságának védelmét tartják fontosnak, míg a szabadságjogok megsértése foglalkoztatja őket a legkevésbé. Az antidemokratikus megnyilvánulások egy részét – például az infrastruktúrafejlesztések elosztásánál egy adott pártra szavazó körzetek előnyben részesítését vagy az újságírók büntetőjogi üldözését – a választók keményen büntetik. Azonban a szakszervezetek finanszírozását érintő antidemokratikus lépések alig váltanak ki reakciókat. Jelentős különbségek figyelhetők meg a büntetések mértéke között a különféle pártszimpátiájú, nemű és korú szavazók között. Például az idősebb korcsoportba tartozók, főleg a 76 éves vagy annál idősebb szavazók, hajlamosak jobban büntetni bizonyos normasértéseket, mint a fiatalabb korcsoportokba tartozók. A médiafogyasztási szokások is alakítják a büntetési hajlandóságot, például a kormánykritikus médiát fogyasztók keményebben büntetnek bizonyos normasértéseket.

<sup>15</sup>A „vegyes médiát fogyasztók” esetében az eredmény statisztikailag nem voltak szignifikáns, -0,75

# DEMOKRATIKUS ATTITŰDÖK ÉS A BÜNTETÉS MÉRTÉKE

Kutatásunkat azzal kezdtük, hogy megvizsgáltuk, hogy a választók demokráciáról alkotott véleményéből lehet-e következtetni arra, hogy hogyan szavaznak a választásokon, vagyis büntetik-e a jelölteket antidemokratikus megnyilvánulásaikért. Eredményeink azt mutatják, hogy ha a demokrácia általános megítélését tekintjük, akkor csak azok büntetnek meg egy jelöltet antidemokratikus magatartásáért, akik szerint jó demokratikus rendszerben élni. Azok körében, akik szerint „nagyon jó” a demokratikus rendszer, egy politikai antidemokratikus magatartása 8,24 százalékpontos szavazatvesztést eredményez. A demokratikus rendszert „elég jó”-nak tartók csoportján belül az antidemokratikus rendszer büntetése sokkal mérsékeltebb, mindössze - 4,5%.

A szakértői kormányzással szembeni attitűdök korrelálnak azal, hogy a választók mennyire büntetik az antidemokratikus álláspontokat képviselő jelölteket. Azok, akik pozitívabban vélekednek a szakértői kormányzásról, hajlamosak szigorúbban büntetni az antidemokratikus jelölteket. Azoknál a szavazóknál, akiknek „elég jó” vagy „nagyon jó” véleményük van a szakértői kormányzásról, jelentősen csökken az antidemokratikus álláspontot képviselő jelöltekre adott szavazatok aránya: 6,1, illetve 5,2 százalékpontos veszteséget szenvednek el. Azok, akik „elég rossz”-nak tartják a szakértői kormányzást, alacsonyabb büntetési hajlandóságot mutatnak az antidemokratikus álláspontot képviselő jelöltekkel szemben. A szavazatarányuk 3 százalékponttal csökken. Azok, akik a szakértői kormányzást „nagyon rossz”-nak

tartják, nem büntetik az antidemokratikus magatartást. Ez a min-tázat azt mutatja, hogy a „szakértői kormányzás” támogatása autokratikus környezetben nem feltétlenül a demokráciával való elégedetlenséget, hanem inkább a hivatalban lévő rezsimmel szembeni kritikus hozzáállást tükrözi. A szakértői kormányzás bevezetését sokan bizonyos mértékig úgy értelmezhetik, mint egyes hatalmi ágak – például a bíróságok, az ügyészség, a versenyhatóság és más szabályozó szervek – függetlenségének helyreállítását.

A katonai kormányzással kapcsolatos attitűdök jelentősen befolyásolják a választóknak az antidemokratikus álláspontot hangoztató jelöltekkel szembeni reakcióit. A katonai hatalmat negatívan megítélőknél – akik „nagyon rossz”-nak vagy „elég rossz”-nak tartják azt – az antidemokratikus jelöltek szavazati aránya jelentősen csökken: 6,5%-ot, illetve 3,6%-ot vesztenek. Ezzel szemben azok a választók, akik „nagyon jó”-nak vagy „elég jó”-nak tartják a katonai uralmat, nem büntetik jelentősen az antidemokratikus álláspontot képviselő jelölteket. Ez azt mutatja, hogy a szakértői kormányzás megítélésével ellentétben a katonai uralomról alkotott negatív vélemény összefügg a demokratikusan tudatos szavazással.

A magyarországi demokrácia minőségével kapcsolatos vélekedések szintén jelentősen befolyásolják az antidemokratikus álláspontot képviselő jelöltekkel szembeni szavazói magatartást. A Magyarországot „nem demokratikus”-nak vagy „inkább nem demokratikus”-nak tartó választók szignifikánsan kisebb való-

## Demokratikus normasértések büntetése

Büntetés mértéke az „**Ön szerint ma Magyarország mennyire demokratikusan kormányzott ország?**” kérdésre adott válaszok szerint; adatok %-ban

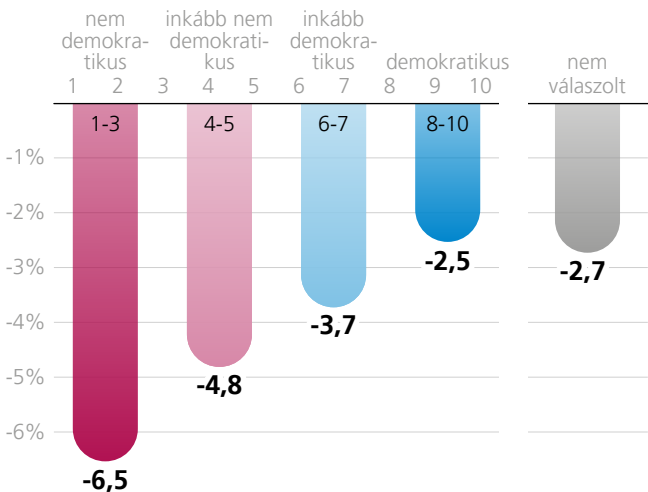

## Demokratikus normasértések büntetése

Büntetés mértéke a „**Mennyire elégedett azzal, ahogy Magyarországon a demokrácia működik?**” kérdésre adott válaszok szerint; adatok %-ban

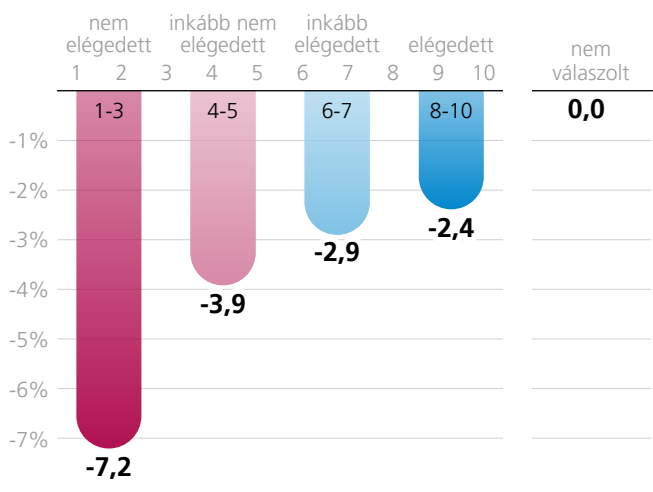

színűséggel szavaznak antidemokratikus jelöltekre, ami 6,4, illetve 4,3 százalékpontos csökkenést jelent. A büntetés kisebb – -3,7, illetve -2,5% – azok esetében, akik Magyarországot „inkább demokratikus”-nak vagy „demokratikus”-nak tartják.

Hasonlóképpen a magyarországi demokrácia állapotával kapcsolatos elégedettség szintje jelentősen befolyásolja az antidemokratikus álláspontot képviselő jelöltekkel szembeni szavazói magatartást. A Fidesz-éra alatt a demokrácia minőségével kifejezetten elégedetlen válaszadóknál a legnagyobb az antidemokratikus jelöltek szavazatarányának csökkenése, -7,1%. Az „inkább elégedetlen”-eknél a büntetés mértéke lényegesen alacsonyabb (-3,9%). Azoknál, akik elégedettségüket fejezik ki a demokrácia állapotával kapcsolatban („inkább elégedett” vagy „elégedett”), szintén szignifikáns, de kisebb mértékű szavazatarány-csökkenést látunk az ilyen jelöltek esetében: -2,9%, illetve -2,4%.

Azon válaszadók körében, akik számára nagyon fontos, hogy demokráciában éljenek, jelentős szavazatvesztést szenvednek el az antidemokratikus jelöltek, -5,98 százalékpontnyit. A szavazati arány jelentősen csökken (-5,1%) azoknál a szavazóknál is, akik szerint „nem nagyon fontos” a demokrácia. Azok esetében azonban, akik szerint demokráciában élni „egyáltalán nem fontos” vagy „inkább fontos”, minimális vagy statisztikailag nem szignifikáns a büntetés mértéke az antidemokratikus álláspontot képviselő jelöltekkel szemben.

## Demokratikus kompetencia megléte

Adatok %-ban

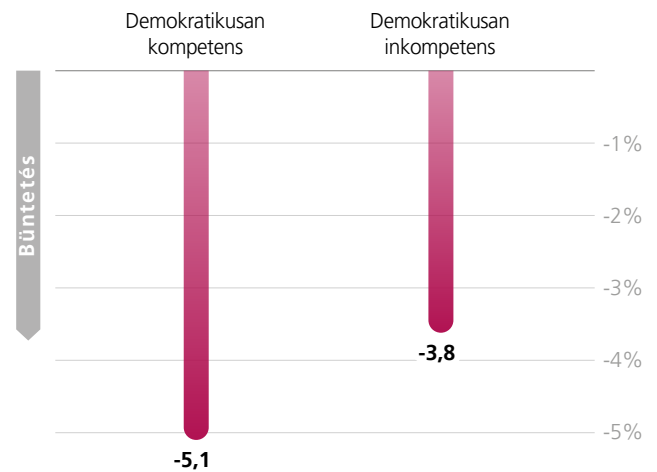

Azt is megvizsgáltuk, hogy a demokráciával kapcsolatos ismeretek milyen mértékben befolyásolják az antidemokratikus jelöltek büntetését. A demokratikusan kompetens válaszadók szignifikánsan kisebb valószínűséggel szavaznak olyan jelöltekre, akik antidemokratikus álláspontot képviselnek (-5,1%). Ugyanakkor a demokratikusan inkompetens válaszadók, akik nehezen tudnak különbséget tenni az objektíve demokratikus és nem demokratikus esetek között, szintén büntetik az antidemokratikus magatartást, de kisebb mértékben (-3,8%).

### Főbb tanulságok

A tanulmány ezen részében azt vizsgáltuk, hogy a válaszadók demokráciával kapcsolatos nézeteiből lehet-e következtetni az antidemokratikus jelöltek büntetésével kapcsolatos választói magatartásra. Eredményeink azt mutatják, hogy a demokráciát pozitívan megítélő választók nagyobb valószínűséggel büntetik az antidemokratikus jelölteket. A szakértői kormányzáshoz és a katonai irányításhoz való hozzáállás szintén befolyásolja a büntetés mértékét. Azok, akik pozitívan vélekednek a szakértői kormányzásról, hajlamosak jobban büntetni az antidemokratikus jelölteket, míg a katonai hatalom elutasítása az antidemokratikus jelöltek szavazati arányának jelentős csökkenését eredményezi. A magyarországi demokrácia minőségének megítélése és az azzal való elégedettség is hatással van a választói magatartásra. A Fidesz-érában a demokrácia minőségével elégedetlen választók körében a legnagyobb az antidemokratikus jelöltek szavazatarány-csökkenése. Az egyén demokratikus berendezkedésbe vetett hite szintén hatással van a választói büntetés mértékére. Azok, akik nagyon fontosnak tartják a demokráciát, jelentős mértékben vonják meg a szavazatukat az antidemokratikus jelöltektől, ugyanez igaz azokra, akik a demokráciát nem tartják nagyon fontosnak. Ugyanakkor minimális mértékben vagy sehogyan se büntetnének azokat a választók, akik szerint a demokratikus berendezkedés egyáltalán nem fontos. Végezetül az is elmondható, hogy a demokráciára vonatkozó ismeretek szintje is befolyásolja a büntetés mértékét: a demokratikusan kompetens válaszadók nagyobb valószínűséggel büntetik az antidemokratikus jelölteket, mint azok, akik kevésbé vannak tisztában a demokratikus elvekkel.



# A DEMOKRATIKUSAN TUDATOS SZAVAZÓK TÁRSADALMI-GAZDASÁGI, DEMOGRÁFIAI ÉS PSZICHOLÓGIAI JELLEMZŐI

## Életkor

Az életkor szerinti megosztottságot mutatja, hogy az idősebb generációk tagjai a fiatalabb korcsoportokhoz képest hajlamosabbak az antidemokratikus jelölteket büntetni, és az évek számának növekedésével a büntetésre való hajlandóság is fokozatosan nő. A legidősebb korosztálynál (76 éves és idősebb) az adott jelölt szavazati arányának jelentős csökkenését látjuk (-7,8%), míg a legfiatalabb korosztálynál (18-29 évesek) a szavazatvesztés észrevehető, de viszonylag kisebb mértékű (-4,2%). Ennek a jelenségnek az egyik lehetséges magyarázata az, hogy a magyar fiatalok közép-kelet-európai összehasonlításban politikailag nagyon passzívak, nem érdeklődnek a közélet iránt és kiábrándultak, a politikai tiltakozások elsősorban az idősebb generációk tagjait mozgatják meg (a klímátüntetések és az egyetemi demonstrációk kivételével). Ami a demokratikus normák megsértésének egyes eseteit illeti, az egyetlen antidemokratikus magatartás, amelyet a fiatalok büntetnek (annak mértéke statisztikailag szignifikáns), a kormányt korrupcióval vádoló újságírók üldözése.

## Nem

Az általunk korábban vizsgált országokhoz hasonlóan Magyarországon is általában a nők mutatnak nagyobb hajlandóságot az antidemokratikus jelöltek megbüntetésére (-5,2%), szemben a férfakkal (-4,3 %). Azonban bizonyos korcsoportokban határozottan nagy eltérések mutatkoznak a férfiak és a nők büntetési hajlandósága között. A 40-49 éves nők büntetik a legszigorúbban az antidemokratikus jelölteket (-7,3%), míg az ugyanebbe a korcsoportba tartozó férfiaknál ez a szám alacsonyabb (-2,8%). Érdekes módon az 50-65 éveseknél fordított a helyzet: az ilyen korú férfiak keményen büntetik a normasértőket (-7,0%) – és ezzel ők alkotják a második legszigorúbban büntető csoportot –, míg a velük egyidős nők kevésbé büntetnek (-4,0%). Ezek a különbségek talán történelmi okokra vezethetők vissza: a most 40-49 éves nők Magyarország demokratikus átalakulása és a Szovjetunió összeomlása idején tinédzserek voltak, míg a most 50-65 éves férfiak már fiatal felnőttek.

## Korcsoportok és büntetés

Néhány európai ország értékei; adatok %-ban

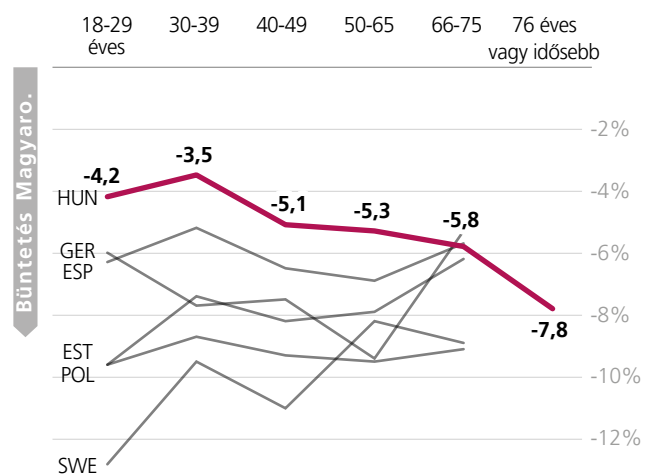

## Vallás

A statisztikailag szignifikáns eredményeket tekintve a magukat protestánsnak valló válaszadók mutatnak jelentősebb hajlandóságot a büntetésre (-9,5%), őket követik az ateisták (-7,9%). Ezen túlmenően az „Egyé” kategóriába soroltak (-5%) és a római katolikusok (-4,7%) mutatnak szignifikáns, de viszonylag alacsonyabb büntetési hajlamot.

## Vidék és város

Vizsgálatunk azt is feltárta, hogy milyen összefüggések vannak az antidemokratikus magatartás büntetésére való hajlandóság és az illető lakóhelyének típusa között. Bizonyos antidemokratikus megnyilvánulásokkal kapcsolatban eredményeink e tekintetben jelentős különbségeket mutatnak, például a budapesti és a vidéki lakosok között. Például ha egy politikai jelölt a támogatóit arra biztatja, hogy erőszakosan zavarják meg politikai ellenfelei

kampányrendezvényeit, akkor a budapestiek és más nagyvárosokban élők -11,8%-kal, illetve -10,3%-kal büntetnék ezt a demokratikus normasértést. Ezzel szemben a falvakban lakóknál csak -5,3% lenne a büntetés ezért a normasértésért. Továbbá ha egy politikus azt hangoztatná, hogy a pártjára szavazó körzetekbe kell az infrastruktúrafejlesztési forrásokat irányítani, a budapestiek -13,3%-kal büntetnék őt, ezzel szemben a kistelepülések lakói esetében ez a szám -10,5%, a megyeszékhelyek és az egyéb városok lakóinál pedig -7,1%, illetve -5,5%.

### Iskolázottság

Az adatok egyértelmű mintázatot mutatnak az iskolázottság terén, ahol a magasabb iskolai végzettség erélyesebb büntetési hajlandósággal jár együtt. Az egyetemi vagy főiskolai végzettséggel rendelkezők büntetnek a legkeményebben, ami jelentős szavazatvesztést jelent (-8,5%), őket követik a középfokú végzettséggel és érettségivel rendelkezők (-5,4%). Ezzel szemben az alacsonyabb iskolai végzettségűek viszonylag alacsonyabb, de még mindig szignifikáns büntetési hajlamot mutatnak (-3,08%). Vannak olyan demokratikus normasértések, amelyek Magyarországon csak az értelmiségieket aggasztják. Ha egy politikus támogatja a parlamenti vita nélküli törvényhozást, a kormánykritikus bírák megfegyelmezését, a közösségi médiában megjelenő kormánykritikus posztok figyelését és a szakszervezetek külföldi finanszírozásának betiltását, az a felsőfokú végzettségű választók körében jelentős szavazatvesztést eredményez, a középfokú vagy alacsonyabb végzettségűek körében azonban nem.

### Jövedelem

A magasabb jövedelmű csoportok hajlamosabbak büntetni a politikusokat. A 650.001–1.000.000 forint jövedelemmel rendelkező háztartásban élők körében az antidemokratikus jelöltek szavazataránya jelentősen csökken (-8,7%), a 450.001 és 650.000 forint jövedelmű háztartásban élőkénél ennél kevésbé (-6,4%). Az alacsonyabb jövedelmi sávba tartozók viszonylag kisebb, de még mindig

### Iskolázottság és büntetés

Adatok %-ban

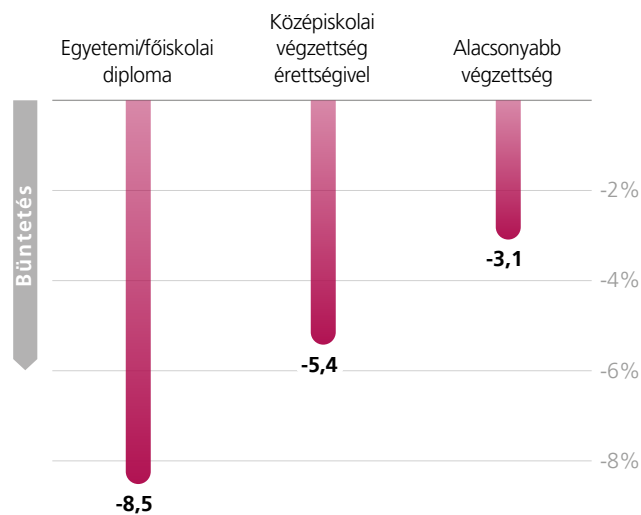

### Jövedelem és büntetés

Adatok %-ban

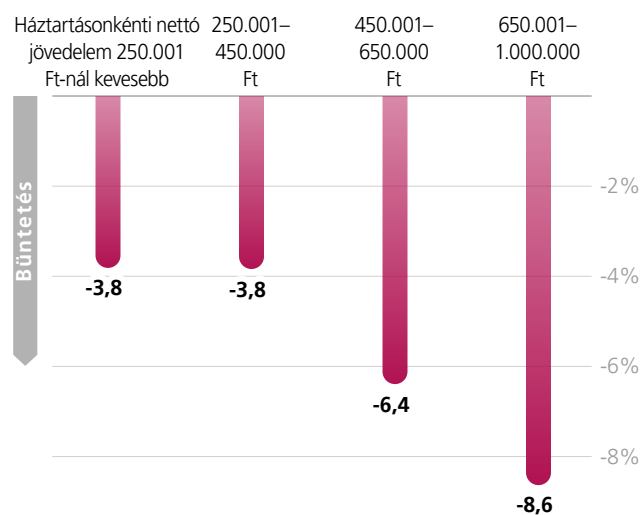

### Demokratikus normasértések büntetése és jövőbeli anyagi helyzet

Büntetés mértéke az **„A jövőre nézve: Ön szerint egy év múlva a mostanihoz képest az Ön (és családja) anyagi helyzete sokkal rosszabb lesz, rosszabb lesz, nagyjából ugyanolyan marad, jobb lesz vagy sokkal jobb lesz?”** kérdésre kapott válaszok szerint  
Adatok %-ban

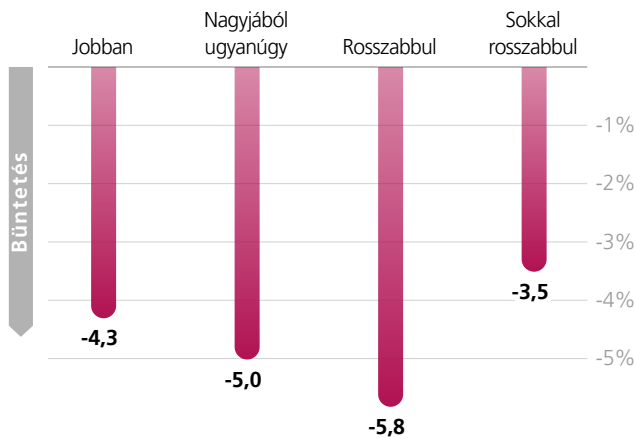

Mivel nem kaptunk szignifikáns eredményt a „sokkal jobb” kategóriában, ezért a kapcsolódó adatot nem tüntettük fel itt.

jelentékeny büntető hajlandóságot mutatnak: a 250.001 forintnál alacsonyabb és a 250.001 és 450.000 forint közé eső jövedelemmel rendelkező háztartások kisebb mértékű (-3,8%, illetve -3,8%) szavazatvesztéssel sújtják az érintett politikusokat. Az 1.000.000 forintnál többet kereső háztartások nem mutatnak statisztikailag szignifikáns büntető hajlamot, valószínűleg azért, mert a mintánkban kevés ilyen jövedelemmel rendelkező válaszadó van.

### Jövőbeli gazdasági kilátások

Ha a válaszadók jövőbeli gazdasági várakozásaira tekintünk – akár a saját személyes helyzetükről, akár az ország kilátásairól van szó –, érdekes mintázatokat látunk az antidemokratikus álláspontot képviselő jelöltekkel szembeni büntetéseket illetően. A legmagasabb hajlamot a politikusok megbüntetésére azok körében látjuk, akik arra számítanak, hogy a következő egy évben romlik saját anyagi helyzetük (-5,8%), és akik Magyarország gazdasági helyzetének romlására számítanak (-6,2%). A legoptimistább válaszadók (legyen szó az ország gazdasági állapotáról vagy a személyes anyagi helyzetükről) azonban nem büntetik jelentősen az antidemokratikus jelölteket. Ez feltehetően nem független attól, hogy ők nagyobb valószínűséggel kormánypárti szavazók.

Összehasonlításképpen, ha ránézünk az ugyanerre a kérdésre vonatkozó lengyelországi adatokra, akkor azt látjuk, hogy azok a válaszadók, akik szerint a gazdasági helyzet romlani fog, kétszer olyan erélyesen (- 10,9%) büntetnek, mint a magyarok.

### Demokratikus normasértések büntetése és Magyarország jövőbeli gazdasági helyzete

Büntetés mértéke az **„Ön szerint Magyarországon a gazdasági helyzet a következő egy év során sokkal rosszabb lesz, rosszabb lesz, nagyjából változatlan marad, jobb lesz, vagy sokkal jobb lesz?”** kérdésre kapott válaszok szerint  
Adatok %-ban

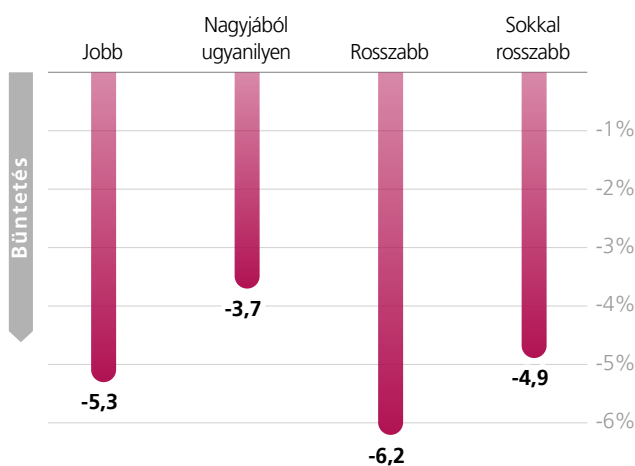

Mivel nem kaptunk szignifikáns eredményt a „sokkal jobb” kategóriában, ezért a kapcsolódó adatot nem tüntettük fel itt.

### Demokráciával való elégedettség és a büntetés mértéke

Demokratikus játékszabályok megsértése miatti büntetés mértéke a **demokráciával való elégedettség szintje szerint** (kiválasztott országok). Adatok %-ban

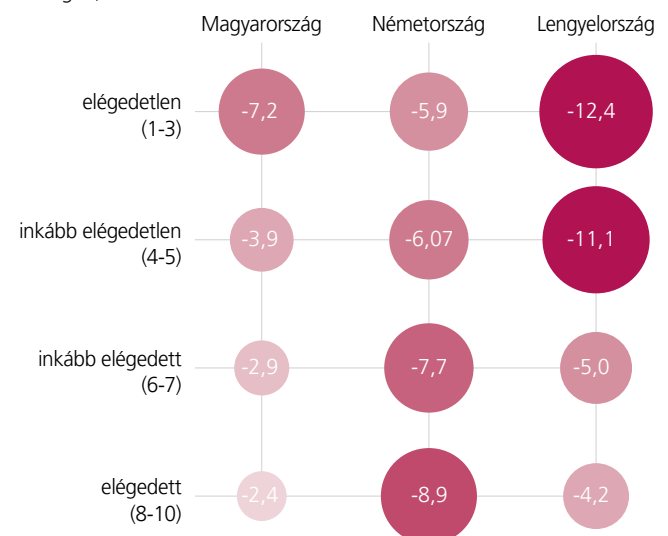

## Bizalom és autoriter személyiség

A választók pszichológiai jellemzőinek vizsgálata érdekes mintázatot tárt fel az antidemokratikus álláspontot képviselő jelöltek megbüntetését illetően. Ha a bizalmat tekintjük, azt látjuk, hogy az emberek iránti nagyobb bizalom és a büntetésre való erősebb hajlam együtt jár. Azok körében, akik úgy vélik, hogy „a legtöbb emberben meg lehet bízni”, jelentősen csökken az ilyen politikusok szavazati aránya (-6,0%), míg az interperszonális kapcsolataik terén óvatosságot alacsonyabb, de még mindig szignifikáns büntető tendenciát mutatnak (-4,4%). Hasonlóképpen az autori-

ter személyiségjegyek kapcsán is határozott mintázatot látunk, ahol a kevésbé autoriter személyek erősebb hajlandóságot mutatnak a politikusok megbüntetésére. A „nem autoriter” kategóriába sorolt válaszadónál a legjelentősebb a szavazatvesztés (-8,5%), őket követik a középfokú végzettséggel és érettségivel rendelkezők (-6,9%). Ezzel szemben az erősebb autoriter vonásokkal rendelkezőknél viszonylag alacsonyabb büntetési hajlamot látunk, ami negatív korrelációt mutat az autoriter tendenciák és az antidemokratikus jelöltekkel szembeni büntető attitűdök között.

## Az antidemokratikus politikusok megbüntetésére magasabb hajlandóságot mutató válaszadók jellemzői



### Főbb tanulságok

A különböző demográfiai, társadalmi-gazdasági és pszichológiai jellemzőkkel rendelkező magyarok választói magatartásának elemzésével feltártuk a demokratikus tudatosság terén mutatkozó főbb tendenciákat. A nők (különösen a demokratikusan kompetensek), valamint az idősebb és a magasabb iskolázottságú válaszadók büntetik leginkább az antidemokratikus álláspontot képviselő politikusokat. Talán ellentmondásnak tűnik, de Magyarországon egyszerre igaz, hogy mind a magasabb jövedelmű, mind a pesszimista gazdasági kilátásokkal rendelkező válaszadók kevésbé toleránsak az antidemokratikus magatartással szemben. Ez azzal magyarázható, hogy az Orbán-kormány támogatói felülreprezentáltak a legszegényebb társadalmi csoportokban, míg az ellenzéki szavazók relatíve nagyobb számban vannak jelen a magasán képzett és tehetősebb társadalmi csoportokban. A mások felé nagyobb bizalommal fordulók és a kevesebb autoriter vonással rendelkezők körében szintén magasabb a büntetési hajlandóság.

# AZ ANTIDEMOKRATIKUS MAGATARTÁS IRÁNTI TOLERANCIA

Ebben a részben azt vizsgáljuk, milyen hatással van a párhúség a választók azon döntésére, hogy elnézik-e egy politikus demokratikus normasértését, és támogatják-e továbbra is, amennyiben a szóban forgó jelölt az általuk preferált párthoz tartozik. Ha megvizsgáljuk a párhúség szerepét a választók reagálásának alakulásában, betekintést nyerhetünk abba, hogy a pártszimpátia milyen mértékben befolyásolhatja a választókat abban, hogy a demokratikus elvekkel szemben más szempontokat helyezzenek előtérbe.

## Párhúség

A legtöbb választópól-gár megbocsát a demokratikus normákat megsértő politikusoknak, amennyiben az általa preferált párthoz tartoznak.

## A PÁRTSZIMPÁTIA HATÁSA

### A PÁRTSZIMPÁTIA SZEREPE

A FES korábbi nemzetközi felméréseinek eredményeivel összhangban a magyarországi adatok is azt bizonyítják, hogy a párhovatartozás felülírja a demokratikus értékeket. Egy adott választó által preferált párthoz tartozó jelölt jutalma átlagosan 36 százalékpontos többletet jelent. Ez több mint hétszer nagyobb, mint az

antidemokratikus nézeteket hangoztató jelöltek átlagos büntetése. Ha a magyar eredményeket összevetjük a másik hét európai országgal, világossá válik, hogy a magyar választók nemcsak a legkevésbé tudatosak a demokrácia kérdésében, hanem ők a leghúségesebbek is politikai közösségükhöz.

## Pártok támogatottsága és az egy pártközösségbe tartozás általános hatása

Egyes európai országok; adatok %-ban

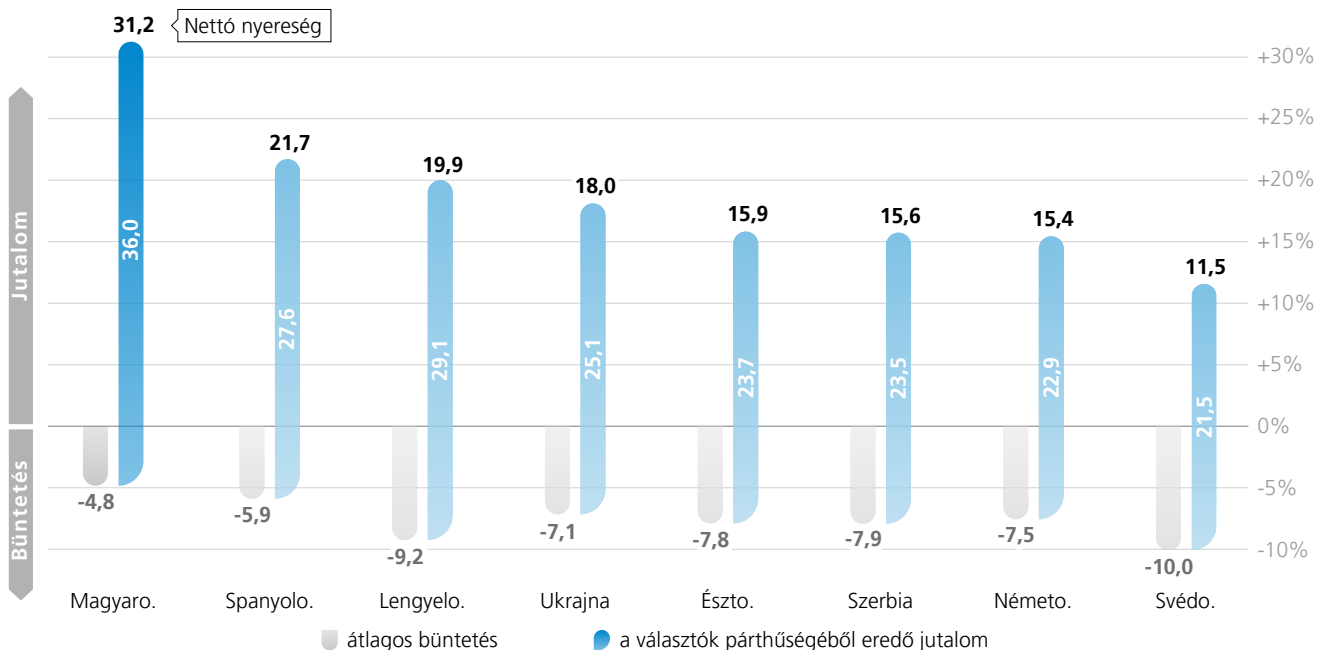

Magyarországon nemcsak a párhovatartozásnak van erős hatása, hanem a szélesebb értelemben vett politikai táborhoz való tartozásnak is. A 2022-es országgyűlési választásokon a legjelentősebb ellenzéki pártok együtt indultak a

kormányzó Fidesz-KDNP koalícióval szemben. Bár a szövetség felbomlott a Fidesz földcsuszamlásszerű győzelme után, az „ellenzéki szavazó” továbbra is létező társadalmi és politikai csoportnak tűnik, mivel a magyar társadalom politikailag

a Fidesz kontra nem-Fidesz megosztottság mentén polarizálódik. Ezért azt is megvizsgáltuk, hogy az adott jelölttel azonos „szekértáborhoz” való tartozás milyen mértékben befolyásolja a válaszadók szavazatait. Az elemzéshez azokra a válaszadókra korlátoztuk a mintánkat, akik az előző választásokon az ellenzéki összefogásra vagy a Fideszre szavaztak, illetve olyan jelöltválasztási opciókra, ahol a fiktív jelöltek vagy a

Fideszhez, vagy a fő ellenzéki pártok valamelyikéhez tartoztak. Az azonos szekértáborhoz tartozó jelölt jutalma átlagosan +28,8 százalékpont. Ez valamivel alacsonyabb érték, mint az egy pártközösségbe tartozás jutalma, de azt mutatja, hogy a jelölt szélesebb szekértáborhoz tartozása is fontos szerepet játszik Magyarországon, és ez a tényező is felülírja a demokratikus szempontokat.

## Pártok támogatottsága és az azonos pártközösségbe tartozó jelöltek jutalma

Adatok %-ban

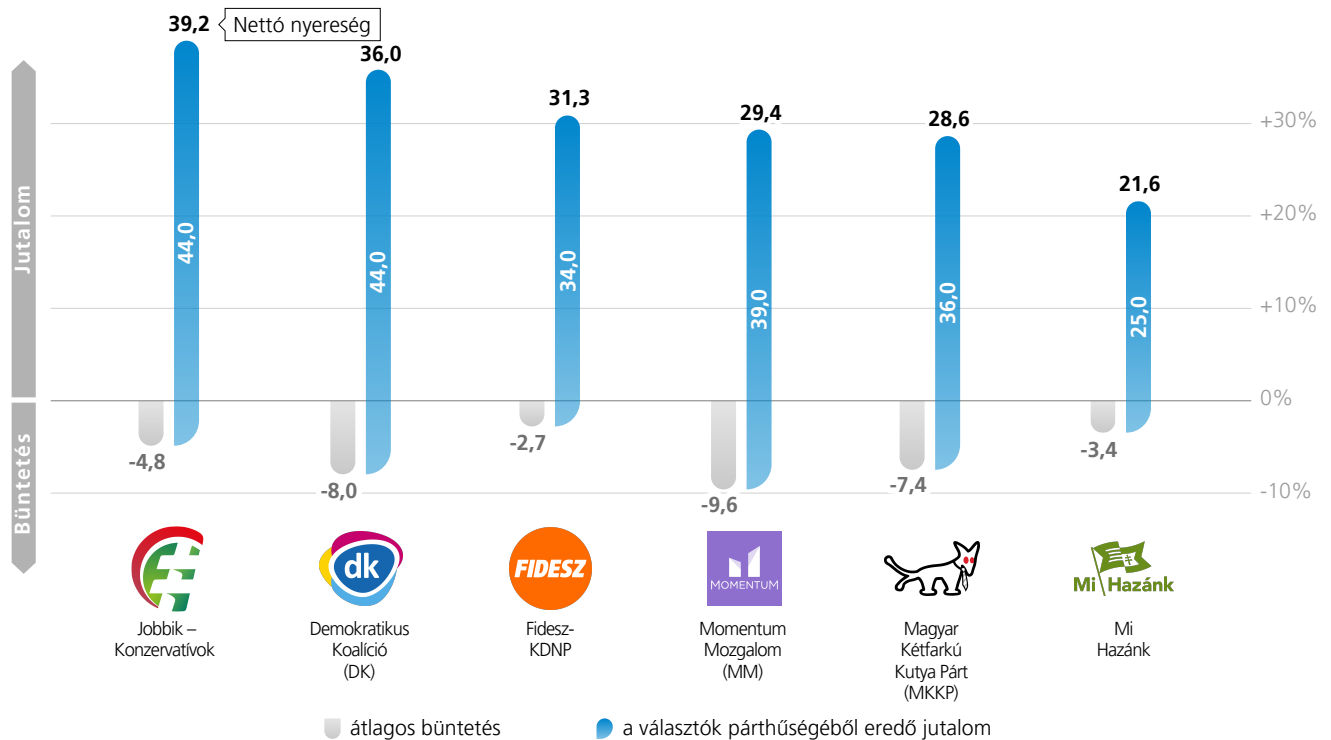

Mivel nem kaptunk statisztikailag szignifikáns adatokat a Magyar Szocialista Párt és a Lehet Más a Politika esetében a büntetés mértékére, ezért ezeknél a pártoknál nem tudunk nettó nyereséget kalkulálni.

A különböző pártszimpátiájú választói csoportok közül a Magyar Szocialista Párt szavazói jutalmazták<sup>16</sup> a leginkább az egy pártközösségbe tartozást (+50%), a Mi Hazánk szavazói pedig a legkevésbé (+25%). Ez utóbbit magyarázhatja, hogy a Mi Hazánk szavazóbázisa sokszínű, és nemcsak szélsőjobboldali nacionalistákat tömörít, hanem oltásellenes szavazókat, továbbá olyanokat is, akik kiábrándultak mind a kor-

mánypártból, mind a fősodorba tartozó ellenzéki pártokból. Megemlítendő, hogy a Fidesz-szavazók az átlagosnál alacsonyabb (+34%) mértékben jutalmazták az egy pártközösségbe tartozást, míg a fősodru ellenzéki pártok támogatói az átlagosnál jobban.

## Pártpreferencia

A magyarok elkötelezettebbek favorizált pártjuk mellett, mint a többi vizsgált ország választói.

<sup>16</sup>Az egyértelműség és az érthetőség kedvéért a továbbiakban „jutalom” szón azt a szavazatarány-többletet értjük, amelyet a jelölt a választó párthűsége vagy egy számára vonzó politikai ajánlat miatt elkönyvelhet, csökkentve az antidemokratikus magatartása miatt szenvedett szavazatvesztését.

## PÁRTHÚSÉGET MEGHATÁROZÓ TÉNYEZŐK

Azt is megvizsgáltuk, milyen tényezők befolyásolják Magyarországon a pártok szimpatizánsainak lojalitását. A választók párthűsége tekintetében különbségeket találtunk településtípus szerint, ami a helyi környezet fontosságát mutatja. A Mi Hazánk szavazói kiemelkedő mértékben jutalmazták az azonos pártközösségbe tartozó jelölteket Budapesten (41%), míg a kisvárosokban és falvakban ez a hatás nem ilyen erős (12-27%). A Jobbik és a Momentum szavazói is a kisvárosokban jutalmazták a legerősebben a velük azonos pártközösségbe

tartozó jelölteket (56% és 48%). A Demokratikus Koalíció (DK) esetében a falvakban és a kisvárosokban a legerősebb a párthűség (49% és 45%). A Magyar Kétfarkú Kutya Párt (MKKP) szintén jelentős (49%) jutalmat könyvelhet el a falvakban a hozzá hű szavazók körében. A Fidesz-szavazók esetében a megyeszékhelyeken és a kisvárosokban a legerősebb a párthűség (35% és 38%), de az azonos pártközösségbe tartozó jelölt jutalma a csoporton belül némileg változó lehet.

### Pártok támogatottsága, településtípus és a szavazók párthűségéből eredő jutalom

Büntetés és jutalom **pártszimpátia** (jövőbeli választási preferenciák alapján) és **településtípus szerint**.  
Adatok %-ban



**Diagram értelmezése:**

① Az MKKP szavazói átlagosan -9,2%-kal büntetik az antidemokratikus magatartást

② A jelölt abszolút jutalma 35,2 százalékpont, amiért a választó preferált pártjához tartozik.

③ A nettó nyereség (vagy néha veszteség), vagyis a szavazatarány-csökkenés vagy -növekedés, amit a jelölt végül elkönyvelhet, ha mind az eredeti büntetést, mind a jutalmat figyelembe vesszük.



\*Amikor a büntetés vagy jutalom mértéke statisztikailag nem szignifikáns, azt nem tüntetjük fel a diagramon.

A párhúség hatása érdekes mintázatot mutat az iskolázottság szintje függvényében is. Az alacsony iskolai végzettség korrelál a gyengébb párhúséggel, de csak bizonyos pártok (Mi Hazánk, Kétfarkú Kutya Párt, MSZP, Jobbik és LMP)

szavazóinál. Hangsúlyozandó, hogy a kormánypárti szavazók minden iskolázottsági csoportban nagyjából egyforma mértékben jutalmazták a Fidesz jelöltjeit.

### Pártok támogatottsága, iskolázottság és a szavazók párhúségéből eredő jutalom

Büntetés és jutalom **pártszimpátia** (jövőbeli választási preferenciák alapján) **és iskolázottság szerint.**  
Adatok %-ban

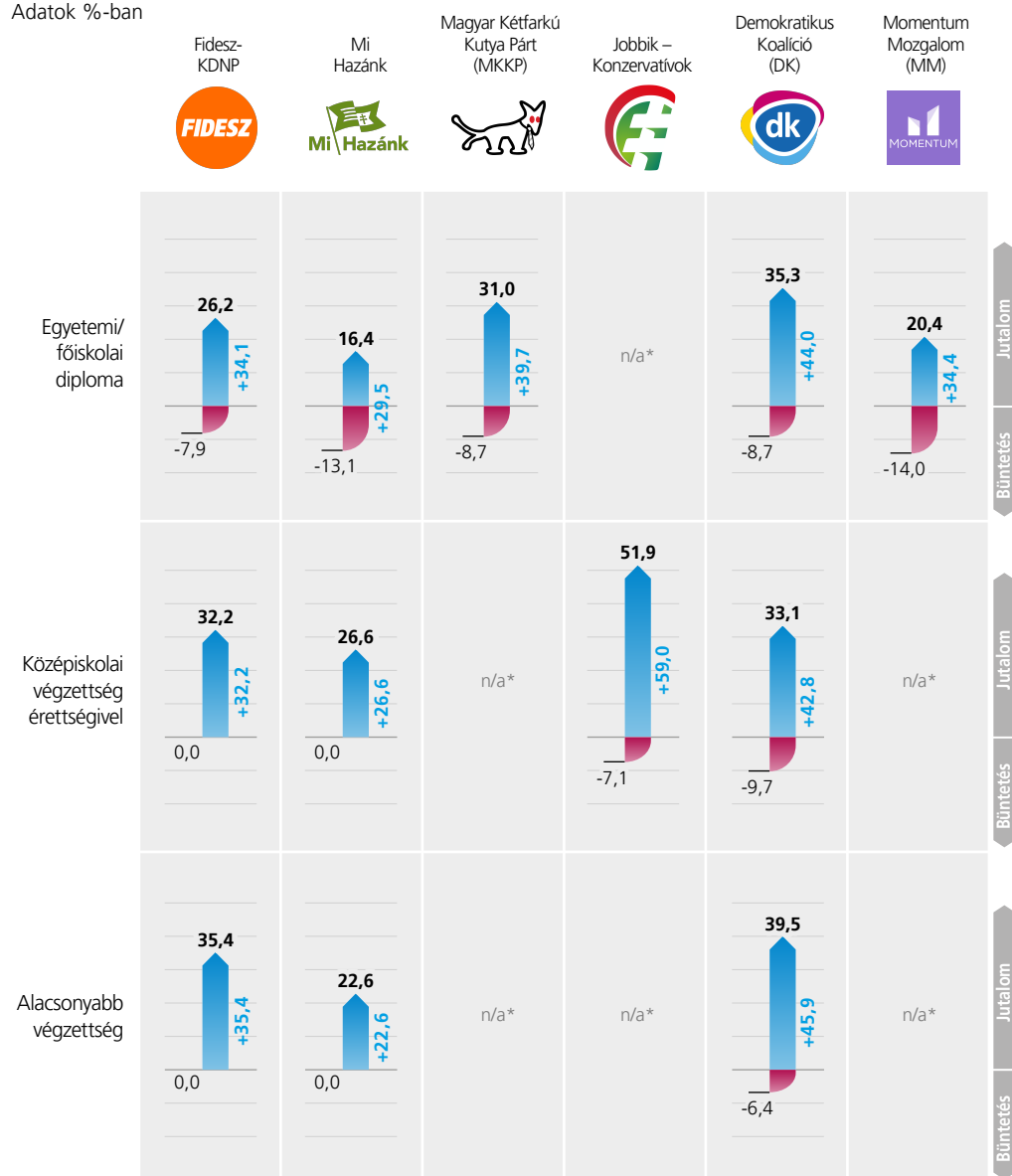

\*Amikor a büntetés vagy jutalom mértéke statisztikailag nem szignifikáns, azt nem tüntetjük fel a diagramon.



Végül megnéztük azt is, hogyan befolyásolták a médiafogyasztási szokások a választadók párhűségét, választási magatartását. Az eredmények konzekvens mintázatot mutatnak. Az ellentétes beállítottságú média követése nagymértékben csökkentette a párhűség hatását, de csak a fősodró ellenzéki pártokra szavazó csoportokon belül. Ha a Jobbik, az LMP, a Demokratikus Koalíció vagy a Momentum szavazója főleg a kormánypárti médiából tájékozik, akkor nem jutalmazta az általa preferált párthoz tartozó jelölteket. A Fideszre szavazó választadók körében nem tapasztaltuk, hogy a kormánykritikus médiafogyasztás hasonló

hatást gyakorolt volna a párhűségre. A kormánypárti szavazók körülbelül egyformán jutalmazták a Fidesz-jelölteket, függetlenül az általuk fogyasztott média politikai beállítottságától. Az egyetlen látható mintázat az volt, hogy azok párhűsége bizonyult a leggyengébbnek az amúgy Fideszre szavazók körében, akik nem fogyasztanak fősodorba tartozó médiát. Ezzel szemben a nem fősodró ellenzéki pártok (Kétfarkú Kutya Párt és a Mi Hazánk) esetében a párhűség pont azok körében volt a legmagasabb, akik nem fogyasztanak rendszeresen fősodorba tartozó médiát.

### Pártválasztás, médiafogyasztás és a szavazók párhűségéből eredő jutalom

Büntetés és jutalom **pártszimpátia** (jövőbeli választási preferenciák alapján) és **médiafogyasztási szokások** szerint.  
Adatok %-ban

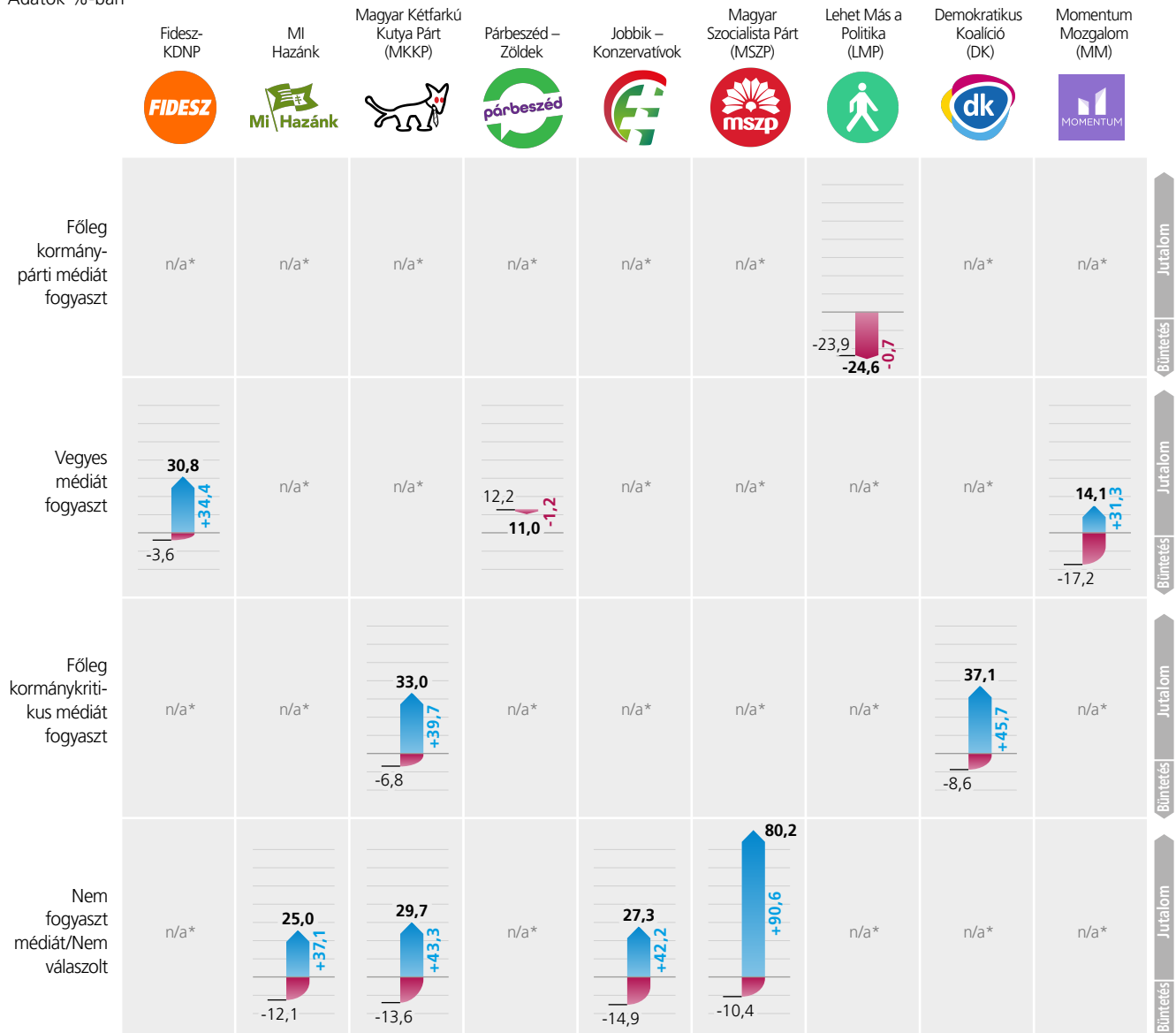

\*Amikor a büntetés vagy jutalom mértéke statisztikailag nem szignifikáns, azt nem tüntetjük fel a diagramon.

## MEGALKUVÁS EGYES KONKRÉT POLITIKAI KÉRDÉSEKBEN

Magyarországon a párthűség befolyásolja leginkább, hogy az emberek mennyire tűrik el a demokratikus normák megsértését. A politikai állásfoglalások<sup>17</sup> sokkal kisebb szerepet játszanak, de a választók a nekik tetsző közpolitikai álláspontokat is olyan mértékben jutalmazták, hogy az mindig teljesen ellensúlyozni tudja az antidemokratikus magatartás hatását. Ez azt jelenti, hogy jelöltválasztós tesztnél a választók figyelmen kívül hagyták a jelöltek antidemokratikus megnyilvánulásait, sőt a szavazatok számának növelésével jutalmazták őket. Vagyis a szóban forgó kérdéstől függően a demokratikus normákat az általuk preferált politikára cserélik (megalkusznak). „Preferált” politikán vagy állásfoglaláson itt az adott politikai ügy egészét értjük, azok a választótól és a témától függően változhatnak.

Az általunk vizsgált hét másik országra vonatkozó eredményeink azt mutatják, hogy a választók akkor a legelnézőbbek egy antidemokratikus politikussal szemben, ha az bizonyos identitáspolitikai kérdésben a választóéhoz hasonló álláspontot képvisel. Jelöltválasztós tesztünknel a következő

témákat tekintjük elsősorban identitáshoz kapcsolódó kérdéseknek: az azonos nemű párok jogai és a bevándorlás<sup>18</sup>. Vannak, akik a nemzeti versus uniós védelmi politika kérdését is az identitással összefüggőnek tartják. Egyes országokban, pl. Németországban, a megújuló energiaforrások és a fosszilis energiahordozók adóztatásának kérdését is inkább a társadalmi identitáshoz kapcsolódó kérdésnek tekintik, mint pusztán szociális-gazdasági kérdésnek.

Magyarország esetében nem pontosan ilyen mintázatot látunk. Ami a leginkább kiemelendő, hogy a magyar választók a kutatásban használt összes politikai kérdés esetében hajlandóak voltak megalkudni, és feláldozni a demokratikus értékeket. Leginkább az azonos nemű párok jogaival kapcsolatban általuk preferált politikai álláspont támogatása érdekében alkudtak meg.

Egy, a demokratikus normákkal szembenemő politikus átlagosan 4,8 százalékponttal alacsonyabb szavazati arányra számíthat. Ezt a veszteséget azonban kompenzálhatja, ha az azonos nemű párok jogaira vonatkozóan a választóknak szimpatikus

## Közpolitikai kérdések

A magyar választók a kutatásban szereplő összes politikai ajánlatért hajlandóak lemondani a demokratikus értékekről.

### Minek az érdekében hajlandóak feláldozni a választók a demokratikus értékeket?

Adatok %-ban

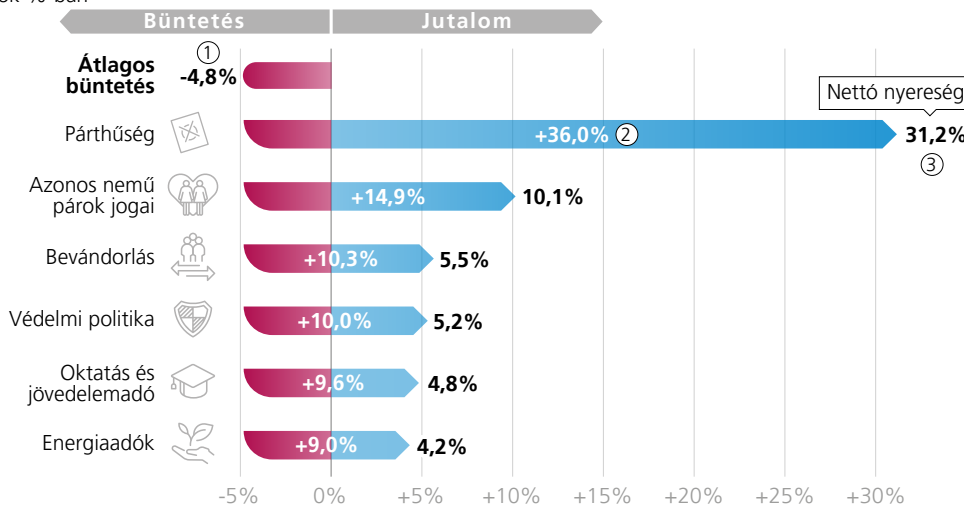

#### Diagram értelmezése:

①

A baloldali oszlopban látható szavazók átlagosan -4,8%-kal büntetik az antidemokratikus magatartást.

②

Ebben a példában +36,0 százalékpont a jelölt abszolút jutalma, ha a választó által preferált párt tagja.

③

A nettó nyereség (vagy néha veszteség) tehát az a szavazatarány-csökkenés vagy -növekedés, amit a jelölt végül elkönyvelhet, ha mind az eredeti büntetést, mind a jutalmat figyelembe vesszük.

<sup>18</sup> Más országoknál a kisebbségi nyelvhasználatot és az EU Oroszországhoz való külpolitikai viszonyulását is az identitáspolitikai témák közé soroltuk.

politikát képvisel: ezzel 14,9% szavazatarány-növekedést ér el, ami azt jelenti, hogy a jelölt végül összesen 10,1 százalékpontos szavazatarány-többletet szerez.

Az összes többi közpolitikai kérdésben is nagyon hasonló a helyzet: A demokratikus normákkal szembenelő politikus -4,8% szavazatvesztést szenved el, amit a választók által preferált bevándorlási politika támogatása révén +10,3%

szavazatarány-többlettel tud ellensúlyozni. A választók számára vonzó védelempolitikai ajánlat +10,3%-ot hozna számára. Az inkább szociális-gazdasági álláspontok hangoztatása szintén viszonylag jól hoz a konyhára: ha a jövedelemadó és az oktatáspolitiká terén a választók számára vonzó álláspontot képvisel, akkor +9,6%-os, ha az energiaadó kapcsán hangoztat nekik tetsző álláspontot, akkor pedig +9,0% jutalommal számolhat.

### MENNYIRE BEFOLYÁSOLJÁK A VÁLASZTÓK JELLEMZŐI

### HAJLANDÓSÁGUKAT ARRA, HOGY BIZONYOS ÜGYEKÉRT CSERÉBE

### LEMONDJANAK A DEMOKRATIKUS ÉRTÉKEKRŐL?

#### Életkor

Vannak-e olyan korcsoportok, amelyek a többihez képest inkább hajlanak ezen értékek feladására? Ha az oktatáspolitiká vagy az energiaadó kérdését nézzük, a felmérésben részt vevők meglehetősen homogén módon viselkednek minden korcsoportban, általában 1-2 százalékpontnyi különbség látható a jutalmazás mértékében. Nagyobb a szórás abban a kérdésben, hogy kinek a hatáskörébe tartozzon a védelmi politika alakítása: itt a 30-39 évesek +7,8 százalékpontos szavazatarány-növekedéssel, míg a 66-75 évesek +13,8%-kal jutalmazták a nekik rokonszenves álláspontot. Ez azt mutatja, hogy az idősebbek számára fontosabb, hogy ki a felelős a védelmi politikáért.

A bevándorlási politika kérdésében kitűnik egy korcsoport: a 40-49 év közötti választók a szava-

zournáknál az antidemokratikus jelöltet +16,1%-kal jutalmazzák. Az összes többi korcsoport +8,6 és +9,8% közötti értékkel jutalmazza az általa preferált bevándorlási politikát.

Ugyanez a korcsoport (40-49 évesek) az azonos nemű párok jogainak kérdésében is kitűnik a többi korcsoport közül. A nekik szimpatikus politikai ajánlatot +20%-kal jutalmazzák, míg a 30-39 évesek +15,4%-kal, az 50-65 évesek pedig 16,2%-kal. Meglepő módon a legfiatalabb (18-29 éves) és a legidősebb (66-75 éves) válaszadókat mozgatja meg a legkevésbé ez a téma, +11,6, illetve +9,5%-kal.

### Demokratikus értékek feladása az azonos nemű párok jogaival kapcsolatban preferált politikáért cserébe

Korcsoportok szerint, adatok %-ban

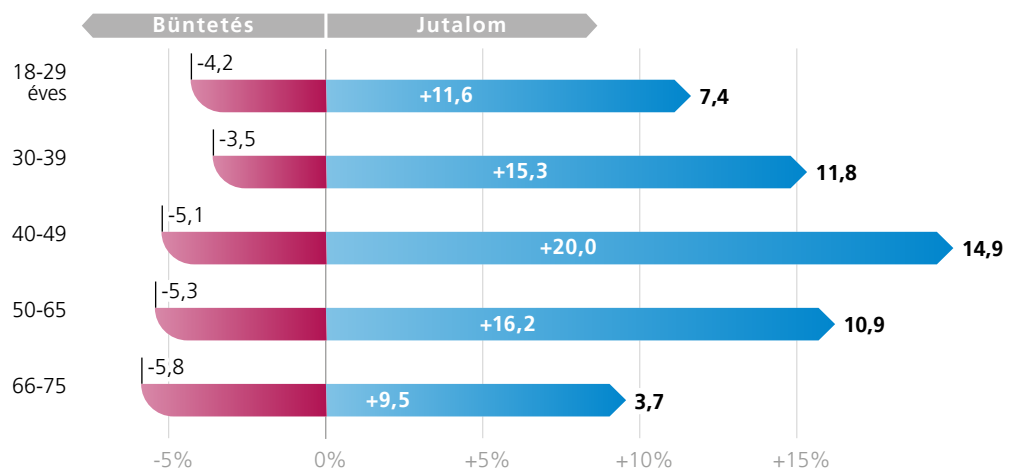

## Nemek

Habár a nők valamivel (majdnem 1 százalékponttal) jobban büntetik az antidemokratikus magatartást, mint a férfiak, a demokratikus értékeket is inkább hajlandóak feláldozni az általuk preferált politikai érdekek képviseletért cserébe. A férfiak és a nők leginkább az egyes ügyek megítélésében különböznek: a nők az antidemokratikus jelöltet +10,4%-kal jutalmazzák, ha az energiaadó kérdésében nekik tetsző politikát képvisel, és +11,9%-kal, ha a védelmi politikával kapcsolatban tesz így, míg a férfiak ugyanezt csak +7,3%-kal (energia), illetve +7,9%-kal (védelem) jutalmazzák. Az azonos nemű párok jogai kapcsán a két nem szinte egyformán reagál: +14,6% (férfiak) és +15,1% (nők).

## Vidék és város

Láttuk, hogy a büntetés mértéke a település méretével arányosan zsugorodik. De amikor a demokratikus normák feladásáról van szó, nem tudunk ilyen lineáris tendenciát kimutatni. A fővárosban élők és a falusiak is viszonylag erősen reagálnak az azonos nemű párok jogaira vonatkozó, számukra vonzó állásfoglalásokra (+16,2% és +16,6%), valamint az oktatással/jövedelemadóval kapcsolatban preferált politikai megnyilvánulásokra. A városokban élő válaszadók a legkevésbé a bevándorlással kapcsolatban általuk preferált állásfoglalást jutalmazzák (+7,1%).

## Iskolázottság

Amint fentebb említettük, a büntetés mértéke az iskolai végzettség függvényében jelentősen változik. Az alacsonyabb végzettségű válaszadók -3,1%-kal, a középfokú végzettségűek -5,4%-kal, az egyetemi diplomával rendelkezők pedig -8,5%-kal büntetnek. Ezek a büntetési értékek befolyásolják a végső nyereség mértékét. Általában azt látjuk, hogy a diplomások erősebben jutalmaznak, mint az alacsonyabb végzettségűek. Az iskolázottsági szintek szerinti különbségek például a németországi számokhoz képest valamivel nagyobbak, ahol az iskolázottság alig befolyásolja a jutalmazás

mértékét. A legnagyobb különbségeket a védelmi politikához kapcsolódó álláspontok jutalmazásánál találjuk, ahol az alacsonyabb iskolai végzettséggel rendelkezők +7,2%-kal, az érettségizettek +12,0%-kal, a diplomások pedig 13,5%-kal jutalmazzák az általuk preferált politikát. A különböző végzettségűek az legkiegyenlítettetebb képet az energiaadók esetében mutatják: itt az alacsonyabb iskolai végzettségű válaszadók +7,6%-kal, a diplomások +9,3%-kal, a középfokú végzettséggel rendelkezők pedig +10,9%-kal jutalmazzák a nekik tetsző politikát.

## Jövedelem

Különös kép rajzolódik ki a legmagasabb jövedelmi csoportba tartozó válaszadónál: a jelöltválasztási kérdésekre adott válaszaikból nem lehet egyértelműen számszerűsíthető büntetési értékeket kalkulálni. Ha mégis, akkor az az átlagérték alatt, -2,5% lenne. De vannak olyan kérdések, melyeknél egyértelmű a reagálásuk az antidemokratikus jelöltek által képviselt állásfoglalásokra. A legmagasabb, +16,9%-os jutalmat az oktatás/jövedelemadó kapcsán adják. Ráadásul ennek a témának egyetlen más jövedelmi csoport esetében sincs ilyen mobilizáló ereje. A másik ügy, ami a legmagasabb jövedelmű válaszadókat megmozgatja, az az azonos nemű párok jogai.

A közepes jövedelműek (450.001-650.000 Ft) csoportjában is találtunk érdekességet: van egy téma, amely oly csekély mértékben mozgatja meg ezeket a válaszadókat, hogy annak képviseletéért cserébe sem tűrnék el az antidemokratikus magatartást: ez pedig az oktatás/jövedelemadó kérdése. Ezen csoport esetében a jutalmazás mértéke +3,7%, míg az átlagos büntetés -6,4%. Az antidemokratikus jelölt a válaszadók által preferált álláspont felvállalása ellenére is büntetésben részesülne, és veszítene képzeletbeli választásunkon.

Az identitáshoz egyértelműen kapcsolódó két kérdést vizsgálva érdekes különbségeket látunk abban, hogy a különböző jövedelmi csoportok szavazói milyen mértékben adnák fel ezekért a demokra-

## Demokratikus értékek feladása a preferált bevándorlási politikáért cserébe

Háztartások jövedelme szerint, adatok %-ban

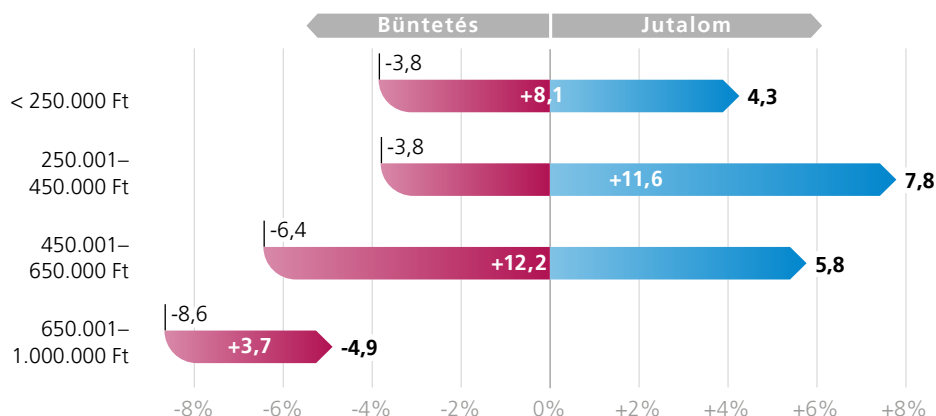

## Demokratikus értékek feladása a preferált védelmi politikáért cserébe

Háztartások jövedelme szerint, adatok %-ban

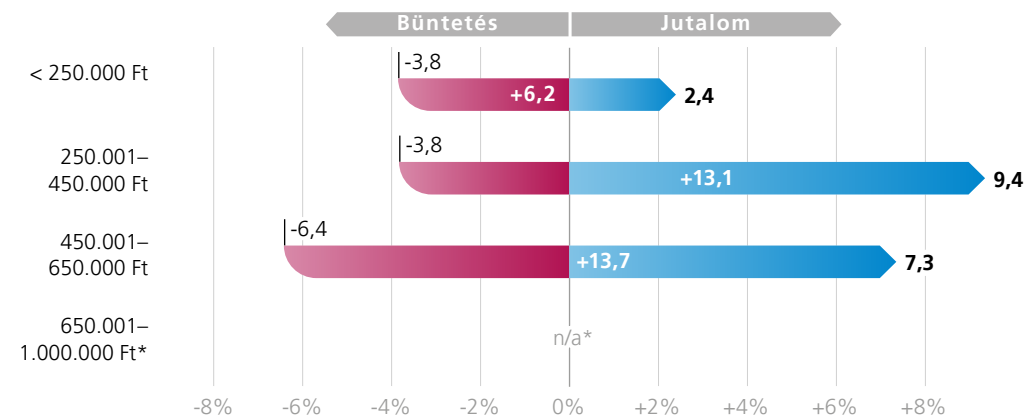

\*Amikor a büntetés vagy jutalom mértéke statisztikailag nem szignifikáns, azt nem tüntetjük fel a diagramon.

## Választók megalkuvása

Általánosságban azt látjuk, hogy a megalkuvó magatartás leköveti a pártok által napirenden tartott ügyeket.

tikus értékeket. Az azonos nemű párok jogait illetően viszonylag homogén a kép. Ami itt szembe-tűnő, az a szokatlanul magas jutalmazási szám a legalacsonyabb jövedelműek körében. A +16,5%-os érték körülbelül kétszerese az összes többi esetben mért jutalom mértékének. A bevándorlás témája nagyjából azonos mértékben izgatja a három közepes jövedelmi csoportot, a jutalmazás mértéke a +12%-nél kicsit magasabb és a +14%-nál kicsit alacsonyabb értékek közötti sávban mozog. Feleennyire sem – alig +6,2%-kal – jutalmazták a legalacsonyabb jövedelműek a bevándorlással kapcsolatban általuk preferált álláspontot képviselő antidemokratikus jelölteket, a legmagasabb jövedelműek pedig közömbösebbek e téren. Adataink tehát arra utalnak, hogy az LGBTQ-jogok sokkal erősebben megmozgatják a legalacsonyabb jövedelmi csoportba tartozó embereket, mint a bevándorlás.

### Párthovatartozás

Általában véve a választók megalkuvásra való hajlandósága függ attól, hogy az adott párt milyen témákat tart napirenden. Például két jobboldali párt, a Jobbik és az (Mindenki Magyarországa Mozgalom) szavazói lemondanának demokratikus normákkal kapcsolatos igényeikről az általuk preferált bevándorlási politikáért cserébe, ezek a szavazók adnák a legmagasabb jutalmat (+18,2%, illetve +22,4%) egy ilyen politikai ajánlatot tevő jelöltnek.

Közelebbről megvizsgálva azonban kevésbé egyértelmű a kép:

A hatalmon lévő **Fidesz** szavazói jutalmaznak leginkább egy antidemokratikus jelöltet, ha számukra vonzó álláspontot hangoztat az azonos

nemű párok jogaira vonatkozóan (+12,5%), illetve azzal kapcsolatban, hogy nemzeti vagy uniós hatáskörbe tartozzon-e a védelmi politika (+10,9%). Szavazóikat legkevésbé a bevándorlás témája mozgatja meg, jutalma mindössze +5,4%.

A jobboldali **Jobbik** támogatói az összátalaggal megegyező -4,8%-os büntetésüket leghatározottabban akkor ellensúlyozzák jutalmazással, ha az érintett jelölt a bevándorlást, illetve az azonos nemű párok jogait illetően az ő preferenciáikat képviseli (+18,1%, illetve +16,3%). A szélsőjobboldali **Mi Hazánk** szavazói kevésbé igyekeznek demokratikus értékeik feladásával fizetni a számukra vonzó politikai ajánlatért cserébe: jutalmuk +11,5 és +12,7% között mozog az identitáshoz kapcsolódó három témában: bevándorlás, azonos nemű párok jogai és védelmi politika. A másik jobboldali párt, az **MMM** támogatói sokkal készebbek feladni a demokratikus értékeiket a számukra vonzó bevándorlási politikáért cserébe (+22,4%), illetve az általuk preferált oktatás- és jövedelemadó-politikáért (+20,1%). Ennél kevésbé jutalmazták az azonos nemű párok jogait érintő, nekik tetsző ajánlatot (+16,1%). Ha az energiaadókról vagy a védelmi politikáról van szó, nem mutatnak következetes választói magatartást.

A balközép **DK** támogatói leginkább az azonos nemű párok jogaira (+19,4%) és a bevándorlásra (+13,6%) vonatkozó nekik tetsző ajánlatért cserébe bocsátanának meg egy antidemokratikus jelöltnek. Ezzel szemben a másik balközép párt, az **MSZP** támogatói valószínűleg az energiaadó és a védelmi politika kapcsán jutalmaznák meg leggazdagabban az általuk preferált politikát képviselő jelöltet, de a jelöltválasztási tesztnél nem kaptunk szignifikáns adatokat ezzel kapcsolatban.

## Párttámogatás és változás a büntetés mértékében a preferált politikai ajánlatért cserébe



Büntetés és jutalom a szavazó preferált politikai ajánlatáért cserébe **a bevándorlás kapcsán.**

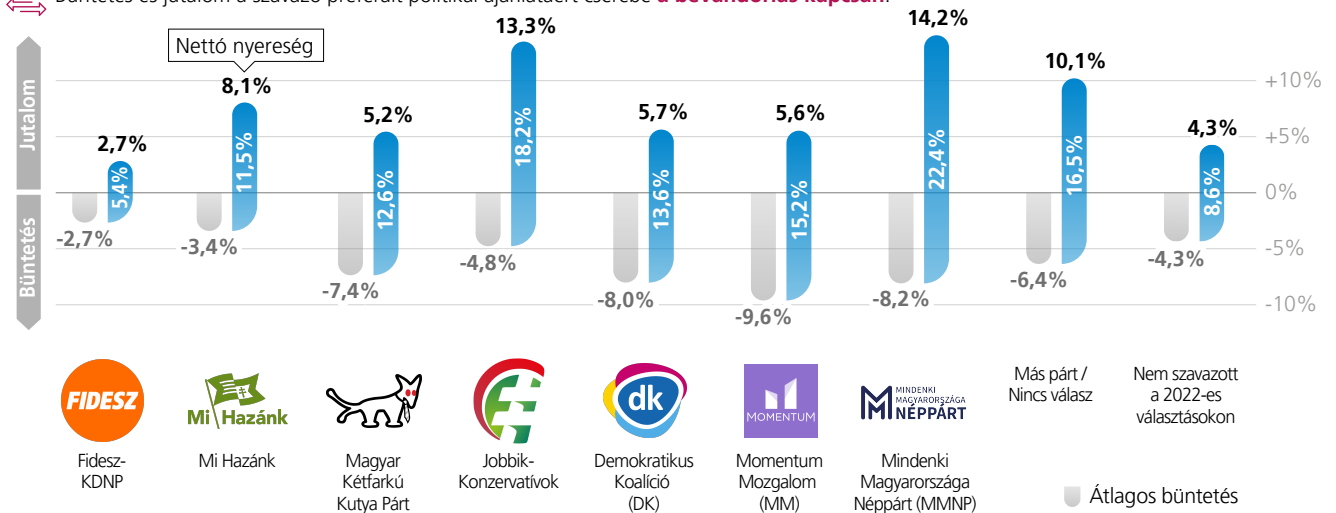

Büntetés és jutalom a szavazó preferált politikai ajánlatáért cserébe **az azonos nemű párok jogai kapcsán.**

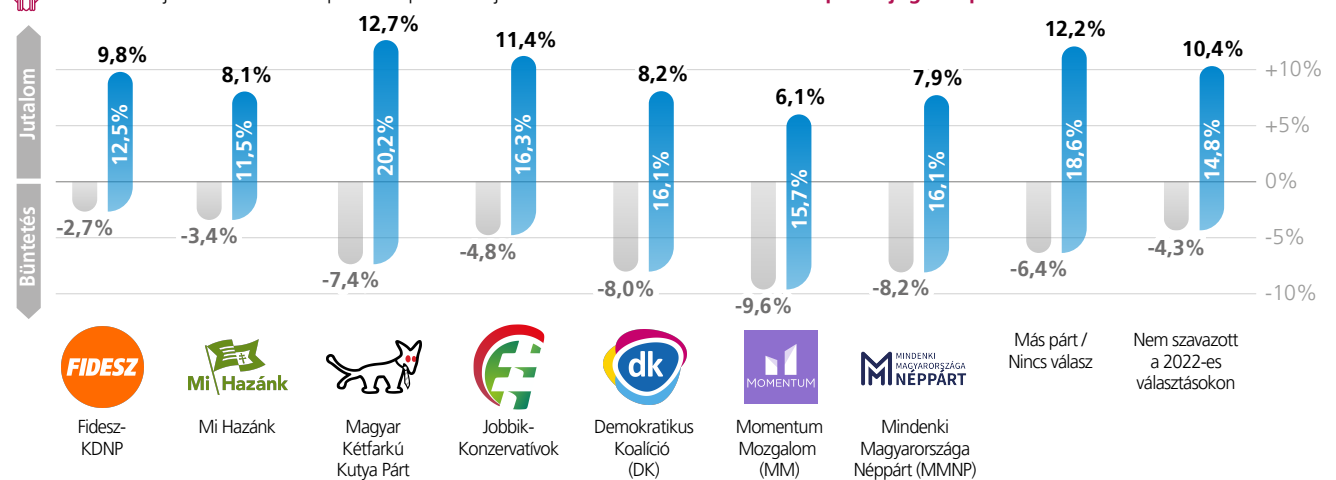

A kerekítés miatt az összértékek nem feltétlenül egyenlők a részértékek összegével.

A **Momentum (MM)** szavazói, akiknél a legmagasabb a büntetés mértéke, valószínűsíthetően nem mondanák le a demokratikus értékekről a jövedelemadóval/oktatással, illetve az energiaadóval kapcsolatban általuk preferált politikáért cserébe, mivel a jelöltválasztási tesztnél nem kaptunk ilyesmire utaló meggyőző adatokat. Leginkább az azonos nemű párok jogai (+15,7%), a bevándorlás (+15,2%) és a védelmi politika (+11,6%) kapcsán lennének hajlandók megalkudni az általuk preferált lépések érdekében.

Az elitellenes viccpártnak tekintett **Magyar Kétfarkú Kutya Párt (MKKP)** szavazói sem reagálnak következetesen a jövedelemadó/oktatás, illetve a védelmi politika kérdésében. Szimpatizánsaik minden más szavazói csoportnál nagyobb mértékben mondanák le más demokratikus értékekről az azonos nemű párok jogaival (+20,2% jutalom) és az energiaadóval (+16,2%) kapcsolatban preferált álláspontjuk képviseléséért cserébe. Az MKKP szavazói az általuk megfelelőnek tartott bevándorlási politikáért cserébe is hajlandók megbocsátani az antidemokratikus jelöltnek (+12,6%).

A **nem szavazók** a legkönnyebben az azonos nemű párok jogait illetően általuk preferált politika érdekében adták fel a

demokratikus értékeket (+14,8%, ha szavaznának). De a szociális-gazdasági kérdések is fontosak számukra: az antidemokratikus magatartást a számukra vonzó oktatás- és jövedelemadó-politika (+11,9%) és a nekik tetsző energiaadó-politika érdekében (+10,4%) is eltűrnék. Egy antidemokratikus jelöltet az általuk preferált bevándorlási politikáért +8,6%-kal jutalmaznának.

Az **„egyéb pártok” választói** szavaznak leginkább politikai alapon, ők rendelkeznek a legegységesebb politikai preferenciákkal. Őket minden más pártnál jobban leginkább az a kérdés mozgatja meg, hogy kinek a hatáskörébe tartozzon a védelmi politika: +19,5%-kal jutalmazták ezt. Egy jelölt antidemokratikus álláspontját elnéznék, ha az azonos nemű párok jogaival (+18,6%), a bevándorlással (+16,5%), az energiaadókkal (14,3%) és az oktatással/jövedelemadóval (13,7%) kapcsolatban nekik tetsző álláspontot képviselne.

A jelöltválasztási tesztre kapott válaszaink alapján az LMP és a Párbeszéd – Zöldek szavazóira vonatkozóan nem tudunk érdemi eredményeket bemutatni.

## ELNÉZŐBBEK-E AZ ANTIDEMOKRATIKUS MAGATARTÁSSAL SZEMBEN EGY-EGY POLITIKAI

### ÜGY TÁMOGATÓI MÁSOKHOZ KÉPEST?

Az előző fejezetben bemutattuk, hogy a választók gyakran hajlandók megbocsátani egy jelölt antidemokratikus magatartását, ha számukra vonzó politikai ajánlatot tesz. Felmerül azonban a kérdés, hogy ez a tendencia a teljes politikai spektrumban megfigyelhető-e, azaz vannak-e különbségek e tekintetben a baloldali és a jobboldali szavazók között. Bizonyos esetekben egy-egy ügy

annyira átpolitizálódhat, hogy nagyon erős érzelmek gerjednek a választókban. Ezért érdemes megvizsgálni, hogy egy adott politikai ügy támogatói mennyire vagy mennyire nem bocsátanak meg egy jelölt antidemokratikus magatartását.

### Azonos nemű párok jogai

Azok a szavazók, akik támogatják az azonos nemű párok egyenlő jogait (vagyis hogy ők is köthessenek házasságot és fogadhatnak örökbe gyereket, ami kulturálisan baloldali álláspont), általában kevésbé elnézőek az antidemokratikus magatartással szemben (büntetés mértéke -7,3%), mint az átlag magyar szavazó. A jobboldali választók, akik megtagadnák az azonos nemű pároktól a házasságkötés jogát, általában az átlagnál könnyebben megbocsátják az antidemokratikus magatartást, a büntetés itt csak -1,9%. Érdekes, hogy a társadalmi értékek alapján baloldalinak számító szavazók büntetésre való hajlandósága határozottan eltolódik olyan jelölt esetén, aki (bár más kérdésben antidemokratikusan nyilvánult meg) az azonos nemű párok jogaira vonatkozóan számukra rokonszenves politikát képvisel: ebben az esetben a baloldali szavazók elnézőbbek lettek az antidemokratikus jelölttel szemben (lásd az elmozdulást bemutató grafikont). Azonban a baloldali szavazók esetében egy vonzó ajánlat miatt az adott jelölt által elkönnyelhető nettó nyereség szignifikánsan alacsonyabb.

### Bevándorlás

Ahogy a korábbi felmérésünkben szereplő más európai országokra, úgy Magyarországra is igaz az, hogy amikor a bevándorlásról van szó, a baloldali választók a jobboldaliakhoz képest fontosabbnak tartják a demokráciát, vagyis a jobboldaliaknál erősebben büntetnek. Más szóval minél inkább baloldali nézeteket vall egy szavazó a bevándorlás kérdésében, annál inkább hajlandó büntetni az antidemokratikus magatartást. De azt is megfigyelhetjük, hogy az ebben a kérdésben szélsőséges nézetet („mindenféle bevándorlás engedélyezése, származási országtól függetlenül”) valló szavazók a többiekhez képest sokkal nagyobb mértékben jutalmaznak az általuk preferált álláspontot képviselő jelöltet. A balközép és a jobbközép álláspontot („az EU-n kívülről érkező bevándorlás tiltása”) választó szavazók nagyjából egyforma mértékben jutalmaznak az általuk preferált politikát. Azonban a balközép szavazók hajlamosabbak büntetni az antidemokratikus magatartást.

### Energiaadó

A zöld szavazók valamivel jobban büntetik az antidemokratikus magatartást (-5,7%), mint a fosszilis energiát támogató választók (-4,5%). A fosszilis energia támogatói azonban a zöldekhez képest kétszer

### Azonos nemű párok jogai: büntetés mértékének változása vonzó politikai ajánlat esetén

Politikai orientáció szerint. Adatok %-ban

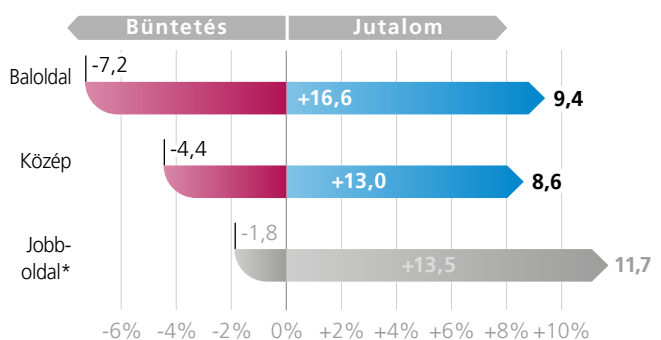

\*Amikor a büntetés vagy jutalom mértéke statisztikailag nem szignifikáns, azt nem tüntetjük fel a diagramon.

### Bevándorlás: büntetés mértékének változása vonzó politikai ajánlat esetén

Politikai orientáció szerint. Adatok %-ban

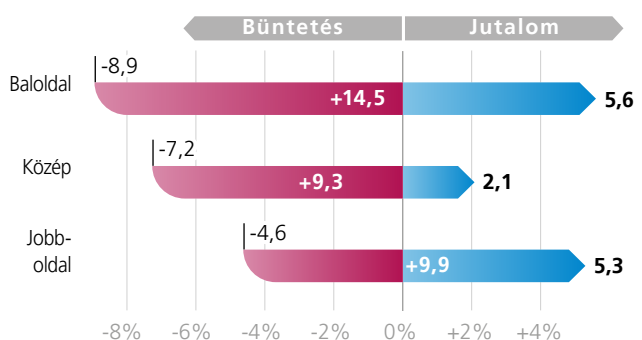

\*Amikor a büntetés vagy jutalom mértéke statisztikailag nem szignifikáns, azt nem tüntetjük fel a diagramon.

olyan valószínűséggel mondanának le a demokratikus értékekről, ha cserébe az energiával kapcsolatos preferenciáik érvényesülését remélhetnék, mint a zöld energia támogatói (+10,9% vs. +5,2%). Ez utóbbiak valójában nem is büntetnék az antidemokratikus jelöltet, ha az az általuk preferált energiapolitikát képviselné.

### Jövedelemadó és oktatáspolitiká

Felmérésünkben a libertárius nézeteket valló válaszadók a legelnézőbbek az antidemokratikus jelöltekkel szemben, -4,2%-kal büntették őket. Az antidemokratikus jelöltek 5,0 százalékpontos szavazatarány-csökkenést szenvednének azok körében, akik a jövedelemadó-kulcsokat és az oktatásra szánt források nagyságát a jelenlegi szinten tartanák, miközben ugyanezek a jelöltek -7,4%-os veszteséget szenvednének a gazdaságilag balosabb álláspontot képviselő szavazók körében. Két csoport azonban nagyon elnézővé válik az antidemokratikus magatartással szemben, amikor az adókkal és az oktatással kapcsolatban vonzó ajánlattal találkoznak: a libertárius álláspontot képviselők +11,8%-kal jutalmazták az ilyen jelöltet (nettó nyeresége +7,6%), a középben elhelyezkedők pedig +6,6%-kal (nettó nyereség: +1,6%). A gazdaságilag baloldali választók azonban nem tolerálnák az antidemokratikus magatartást a számukra vonzó ajánlatért cserébe, így az adott jelölt nettó veszteséget, -1,1%-ot könyvelhet el (+6,3%-os jutalom mellett).

### Védelmi politika

Azok a válaszadók büntetik az antidemokratikus jelölteket a legkevésbé, -3,5%-kal – ami még a magyarok átlagos büntetési mértékénél is alacsonyabb érték –, akik úgy vélik, kizárólag az EU-nak kellene döntenie a védelmi politikáról. Azok a válaszadók, akik szerint a védelempolitika meghatározása Magyarország és az EU közös feladata kellene legyen, -5,2%-kal büntetnek, azok pedig, akik szerint Magyarország védelmi politikájáról kizárólag nemzeti szinten kell döntenie, valamivel enyhébben, csak -4,0%-kal büntetnek. Ez utóbbi csoport az, amelynek tagjai az általuk preferált ajánlatért cserébe a legjobban, +14,6%-kal jutalmaznák az ilyen jelöltet. Az együttműködést szorgalmazó válaszadók elnéznék az antidemokratikus magatartást, hiszen az általuk preferált politikát képviselő jelöltet +9,3%-kal jutalmaznák, míg azok a válaszadók, akik uniós hatáskörbe utalnák a védelmi politikát, +5,7%-kal jutalmaznák az ezt szorgalmazó jelöltet.

### Főbb tanulságok

A pártszimpátia bizonyult a magyarországi választói magatartást befolyásoló legfontosabb tényezőnek, megelőzve az antidemokratikus megnyilvánulásokkal kapcsolatos megfontolásokat. A fenti elemzésből az is kiderül, hogy a magyar választók a párthűség mellett a számukra fontos politikai ügyek miatt is hajlandók a demokratikus értékeket feláldozni. Míg a többi vizsgált európai országban a választók inkább az identitáshoz kapcsolódó politikai preferenciák mentén hajlamosak a demokratikus normákat hátrébb sorolni, a magyar választadóknál egyértelműen azt látjuk, hogy a közpolitikai ügyek azok, amelyeket a demokratikus értékekkel szemben prioritásként kezelnek, legyen szó bármilyen közpolitikai témáról is. Ez a tendencia különösen hangsúlyos az olyan kérdésekben, mint az azonos nemű párok jogai, és – némileg kisebb mértékben – a bevándorláspolitiká.

### Energiaadó: büntetés mértékének változása vonzó politikai ajánlat esetén

Adatok %-ban

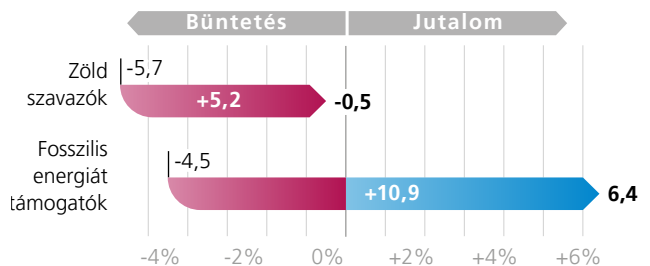

### Jövedelemadó és oktatáspolitiká: büntetés mértékének változása vonzó politikai ajánlat esetén

Politikai orientáció szerint. Adatok %-ban

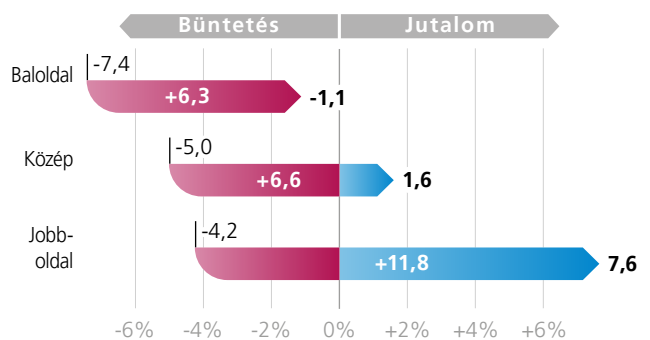

### Védelmi politika: büntetés mértékének változása vonzó politikai ajánlat esetén

Adatok %-ban

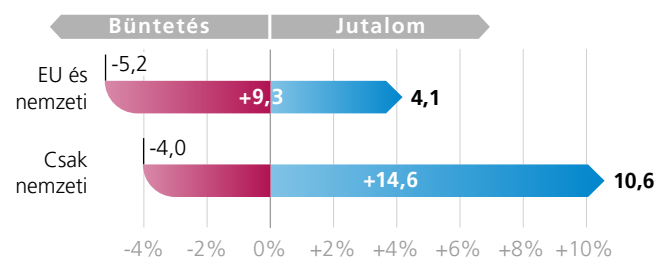



# POLARIZÁCIÓ

Vajon a polarizált társadalmakban a politikusok könnyebb tudnak autokratikus rendszert kialakítani? Előző fejezetünkben azt vizsgáltuk, hogy melyek azok a közpolitikai kérdések, amelyeket a magyar választók a demokrácia megőrzésénél fontosabbnak tekintenek. Ebben a részben azt nézzük meg, hogy a polarizáció erősíti-e a választók hajlandóságát arra, hogy a demokratikus értékekkel szemben más, pártpolitikai vagy közpolitikai szempontokat előtérbe helyezzenek. Bár bizonyos szintű polarizáció – amely az ellentétes politikai táborok közötti ideológiai különbségeket tükrözi – általában erős demokratikus rendszerre utal, ahol a választók világos és változatos programok közül választhatnak, a kutatók körében egyre nagyobb az egyetértés abban, hogy az erős polarizáció károsan hat a demokráciára. Több kutató (Graham és Svulik 2020; Svulik 2019; McCoy és Sommer 2019; Nalepa, Vanberg és Chiopris, 2018) amellet érvel, hogy a polarizáció elősegíti a demokrácia erózióját. Azt állítják, hogy a választók esetleg jobban megtűrik az antidemokratikus politikusokat, ha az ellenzék politikai álláspontja jelentősen eltér saját személyes meggyőződésüktől (Nalepa, Vanberg és Chiopris, 2018).

Ezért az alábbiakban azt vizsgáljuk, hogy megnövekedett-e a polarizáció Magyarországon azon politikai kérdésekkel kapcsolatban, amelyekben a magyar válaszadók hajlamosak tolerálni az antidemokratikus magatartást. A jelöltválasztás tesztnél használt politikai témák megosztó jellegének felmérése érdekében megkérdeztük a válaszadókat, hogy (0-tól 10-ig terjedő skálán) mennyire értenek egyet különböző politikai állításokkal. Ez a módszer lehetővé tette, hogy a választói preferenciák alapján mérjük a politikai polarizációt, és beazonosítsuk azokat a témákat, amelyek megosztóak Magyarországon. Amellett, hogy megkérdeztük a válaszadókat, mennyire értenek egyet különböző politikai állításokkal, azt is megkérdeztük, mennyire tekintik fontosnak az adott ügyet. Ennek révén meg tudtuk vizsgálni, hogy markánsabb-e a politikai polarizáció a választók által fontosnak tartott kérdésekben, vagy nincs összefüggés a téma fontosságának megítélése és a politikai polarizáció között.

Eredményeink azt mutatják, hogy az eddig kutatott országok közül Magyarországon és Ukrajnában a legmagasabb a polarizáció szintje, 0-tól 1-ig terjedő skálán 0,46-os értékkel. A mintánkban szereplő országok közül pedig Németország a legkevésbé polarizált, 0,35-ös értékkel. Ami a különböző közpolitikai témákat illeti, adataink azt mutatják, hogy a magyar válaszadók az azonos nemű párok jogait illetően mutatják a legnagyobb polarizációt (0,55), ezt követi az adó- és oktatás-

## Milyen ügyek képviselete révén úszhatják meg a politikusok az antidemokratikus magatartás miatti büntetést?

Az egyes politika témák **fontosságuk** és **polarizáló hatásuk** szerint

● A buborék nagysága az egyes közpolitikai témákban tett ajánlatok átlagos jutalmát jelzi.

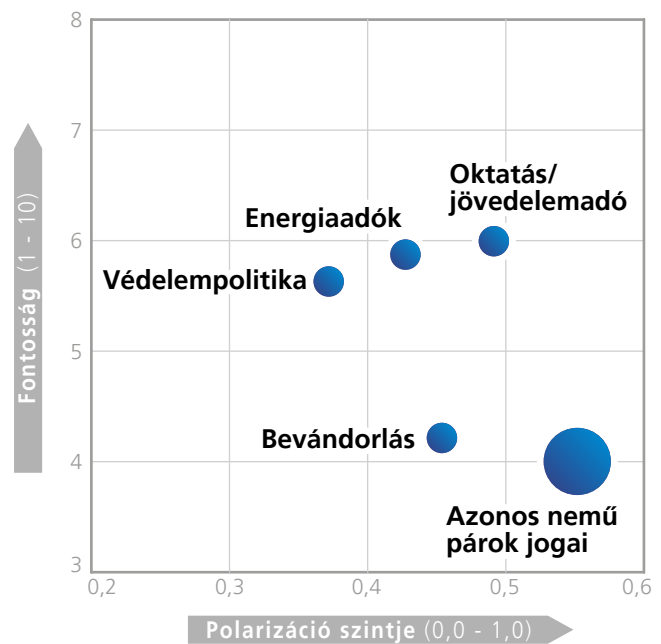

politika (0,49), a bevándorlás (0,46), az energiaadók (0,42) és végül a védelmi politika (0,37).

Érdekes, hogy bár Magyarországon az azonos nemű párok jogai számítanak a legjobban megosztó politikai kérdésnek, a válaszadók mégis ezt tartják a legkevésbé fontosnak. Ezzel szemben a felsorolt témák közül a magyarok az adókat és az oktatást tartják a legjelentősebb közpolitikai témának. Ellentétben a korábbi tanulmányunkban elemzett másik hét országgal, Magyarország nincs egyedül az azonos nemű párok jogai kapcsán kialakult fokozott polarizáció tekintetében. Hasonló eredményeket kaptunk a mintánkban szereplő többi kelet-európai országban: Észtországban, Lengyelországban, Szerbiában és Ukrajnában.

Az azonos nemű párok jogaival kapcsolatos kérdéseinkre kapott válaszok azt mutatják, hogy a különböző társadalmi csoportok között különbség van a polarizáció szintjében. Az egyetemi végzettséggel rendelkezők valamivel magasabb polarizációs szintet mutatnak e kérdésben (0,60), mint a középfokú (0,56) vagy annál alacsonyabb végzettségűek (0,48).

A korcsoportok szerinti elemzés azt mutatja, hogy az azonos nemű párok jogait illetően a polarizáció a 66-75 év közötti válaszadók körében a legerősebb (0,64), és a 76 éves vagy idősebb korosztálynál a leggyengébb (0,39).

Ami az adó- és oktatáspolitikai kérdéseket illeti, eredményeink különbségeket mutatnak a különböző korcsoportok polarizációs szintjeiben. A legmagasabb polarizációs szint (0,52) a középkorú (40-49 és 50-65 évesek) válaszadók körében figyelhető meg, a legalacsonyabb szint (0,24) pedig a legidősebbeknél (76 éves vagy idősebb).

Viszont amikor az adók és az oktatás kérdésében vizsgáljuk a különböző iskolázottságú csoportok polarizációs szintjét, az azonos nemű párok jogainál megfigyelttel ellentétes tendenciát látunk. Itt az egyetemi vagy főiskolai végzettséggel rendelkezők alacsonyabb polarizációt mutatnak (0,35), mint az alacsonyan iskolázottak (0,45) és a középfokú végzettségűek (0,48). Ami a nemeket illeti, csak kisebb különbségek mutatkoznak a kérdéssel kapcsolatban a nők (0,48) és a férfiak (0,47) polarizációs szintje között.

## POLARIZÁCIÓ ÉS DEMOKRÁCIA FELADÁSA

Az előző részben megállapítottuk, hogy feltűnő különbség tapasztalható Magyarországon és a másik hét vizsgált európai ország között a tekintetben, hogy hajlandók-e a szavazók a demokráciával szemben más politikai preferenciákat előnyben részesíteni. Míg a többi ország válaszadói elsősorban az identitással kapcsolatos preferenciáik miatt hajlamosak leadni a demokrácia iránti igényükből, a magyar válaszadók egyedi mintázatot mutatnak, mivel a közpolitika minden területén hajlanak arra, hogy adott esetben feláldozzák a demokráciát.

Magyarországon az azonos nemű párok jogainak kérdése a legerősebben polarizáló politikai téma. Ez az a kérdés, ahol a magyarok a leginkább hajlandók engedni a demokratikus értékekből. Nem kizárólag Magyarországon látunk korrelációt a fokozott polarizáció és a választók arra való hajlandósága között, hogy az azonos nemű párok jogaira vonatkozó politikai álláspont támogatása érdekében beáldozzák a demokráciát. A hét vizsgált ország összehasonlító elemzése során Spanyolország kivételével minden országban hasonló mintázatot figyelhetünk meg.

Magyarországon a második legjobban polarizáló politikai téma – és egyben a magyar választók számára a legfontosabb kér-

dés – az adók és az oktatás. Érdekes módon bár a magyar választók hajlandók engedni a demokratikus értékekből az általuk preferált adó- és oktatáspolitikai érdekében, ez a hajlandóság más ügyekhez képest mégis kevésbé erős. Az azonos nemű párok jogainál megfigyelt korrelációhoz képest itt az adatok gyengébb összefüggést mutatnak az erősebb polarizáció és a demokrácia feladására való nagyobb hajlandóság között.

A bevándorlás kérdése, amely Magyarországon az elmúlt években heves vitákat váltott ki, kutatásunk szerint a harmadik leginkább polarizáló politikai téma. Annak ellenére, hogy kevésbé polarizál, mint az azonos nemű párok jogaival, illetve az adó- és oktatáspolitikával összefüggő kérdések, ez a téma továbbra is erősen foglalkoztatja a magyar választókat, akik jelentős hajlandóságot mutatnak arra, hogy a számukra vonzó bevándorlási politika érdekében lemondjanak a demokratikus értékekről. Az azonos nemű párok jogai után ez a második olyan terület, amelynek kapcsán a magyar választók a leginkább hajlandók engedni a demokratikus igényeikből.

### Főbb tanulságok

A vizsgált országok közül Magyarországon és Ukrajnában a legmagasabb a polarizáció szintje. Más országokkal ellentétben, ahol gyakran az identitással kapcsolatos kérdések polarizálják a társadalmat, Magyarországon az azonos nemű párok jogairól szóló vita a legmegosztóbb, ezt követik az adóról, az oktatásról és a bevándorlásról szóló viták. Ez a polarizáció korrelál a választók azon hajlandóságával, hogy az azonos nemű párok jogaival kapcsolatban általuk preferált politika érdekében feladják demokratikus elveiket. Ez az összefüggés a legtöbb vizsgált országban megfigyelhető, kivételt ez alól csak Spanyolország képez. Érdekes módon, bár Magyarországon az azonos nemű párok jogait illetően a legerősebb a polarizáltság, a válaszadók szerint ez a legkevésbé fontos téma, a legfontosabbnak ezzel szemben az adók és az oktatás kérdéseit tartják. Ezek az eredmények aláhúzzák, hogy a politikusoknak központi szerepe van a közbeszéd alakításában és a politikai napirendre kerülő témák prioritizálásában.

# KÖVETKEZTETÉSEK

Kijelenthető, hogy a magyarok eltávolodtak a demokráciától? Elég ellenálló a magyar demokrácia ahhoz, hogy kivédje az autokrácia kiépítésére irányuló törekvéseket? Mik a magyarországi demokrácia gyengeségei és erősségei? Ezen tanulmányunkkal ezekre és más hasonló kérdésekre kerestük a választ, hogy jobban megértsük, hogyan erodálódik a demokrácia, és hogyan erősíthető az ellenálló képessége. Munkánk során nem csupán a felméréseknél megszokott direkt kérdésekre támaszkodtunk, hanem egy jelöltválasztási tesztet is végeztünk. Ennek keretében a felmérés résztvevőit olyan választások elé állítottuk, amelyek nagyban hasonlítanak a valós választási helyzetekhez. Ez lehetővé tette annak vizsgálatát, hogy egyes választók milyen körülmények között és milyen politikai előnyökért cserébe hajlandók eltérni a demokratikus elvek megsértését. Mindezek alapján az alábbiakban ismertetett következtetésekre jutottunk.

## A magyarok fontosnak tartják a demokráciát, de elégedetlenek annak állapotával

Magyarországon a társadalom túlnyomó része fontosnak tartja, hogy demokráciában éljen, és úgy véli, hogy a demokrácia más kormányzati formáknál jobb. A demokrácia népszerűsége Magyarországon hasonló szinten van, mint más kelet-európai országokban (Szerbia, Lengyelország, Észtország), de elmarad a nyugat-európai országokétól (Németország, Svédország). A demokráciapártiak minden párt szavozótáborában többségben vannak. Mégis jelentős különbségek figyelhetők meg: a kormánypárti szavazók 60%-a és az ellenzéki szavazók közel 90%-a tartja fontosnak, hogy demokráciában éljen.

Eredményeink ugyanakkor a magyarországi demokrácia működésével kapcsolatban széles körű elégedetlenséget tükröznek. A megkérdezettek mintegy kétharmada elégedetlenségét fejezte ki a demokrácia állapotával kapcsolatban (67%), és úgy érzi, hogy az ország vezetése nem demokratikus (64%). Ami a demokrácia minőségét illeti, a kormánypárti és az ellenzéki szavazók mintha párhuzamos valóságban élnének. Míg az ellenzéki szavazók jelentős többsége elégedetlen a magyar demokrácia állapotával, és az ország kormányzását nem tartja demokratikusnak, addig a Fidesz-szavazók többsége ezzel ellentétes véleményen van. Tanulmányunk megerősíti, hogy a magyarok többsége a demokrácia jelenlegi állapotát pártpolitikai szemüvegen keresztül szemléli. Eredményeink rávilágítanak a nemek között ezekben a kérdésekben meglévő különbségekre is. A nők elégedetlenebbek a demokrácia állapotával, mint a férfiak, és több nő gondolja azt is, hogy Magyarország irányítása nem demokratikus.

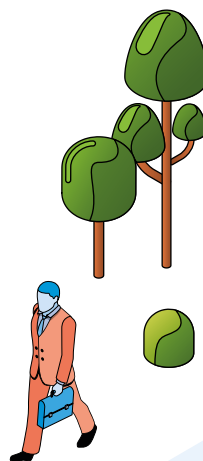

## Nemzetközi összehasonlításban a magyarok demokratikus kompetenciája alacsony

Összehasonlítva más európai országokkal, ahol ezt a mutatót mérték, a demokratikus kompetencia szintje Magyarországon a legalacsonyabb, a válaszadók 72%-ának van fogalma a demokratikus alapelvekről. Úgy tűnik, hogy egy országban a demokratikus kompetencia szintje pozitívan korrelál a demokrácia állapotával. Azok az országok, amelyekben jellemzően alacsony a demokratikusan kompetens polgárok aránya, a demokratikus kormányzás terén is hiányosságokat mutatnak. Ugyanakkor a demokratikusabb országokban magasabb a demokratikus kompetencia átlagos szintje.

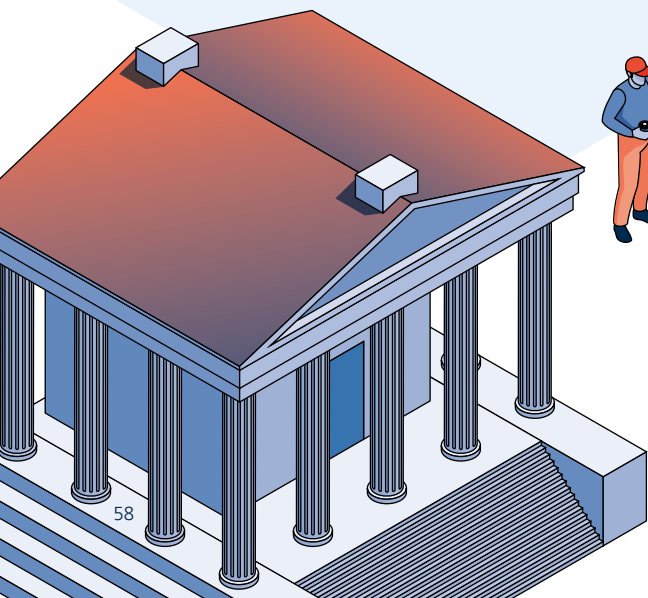

## Fontos, hogy a fiatalok többet tudjanak a demokrácia működéséről

A magyar demokrácia jövőbeli fejlődése szempontjából különösen fontos, hogy fejlesszük a fiatalok tudását a demokrácia és a demokratikus intézmények szerepéről és működéséről. Nemcsak arról van szó, hogy a fiatalabb korosztályok az idősebbekhez képest kevésbé tartják fontosnak, hogy demokráciában éljenek, hanem a legfiatalabb korosztály tagjainál a legalacsonyabb a demokratikus kompetencia szintje.

Az oktatás kulcsszerepét empirikus bizonyítékok is alátámasztják: a különböző iskolai végzettséggel rendelkezők között jelentős különbségek mutatkoznak a demokratikus kompetencia terén. Nevezetesen a magasabb iskolai végzettségűek tisztábban látják, mi a különbség a demokratikus és az antidemokratikus magatartás között. Ezért a közoktatásban az állampolgári nevelés megerősítésével vélhetően csökkenthető lenne az olyan tévképzetek elterjedtsége, mint például hogy az ellenzék által szervezett tüntetések, a kormány intézkedéseit megkérdőjelező alkotmánybírói döntések, vagy a kormánykritikus médiamegjelenések alapvetően ellentétesek lennének a demokratikus elvekkel.

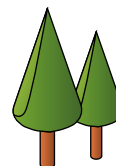
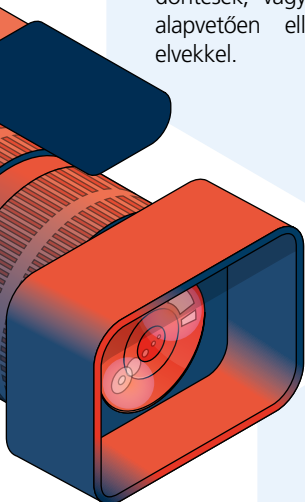

## Az antidemokratikus politikuskat jobban büntetik azok, akik általánosságban elégedetlenek a magyar demokrácia állapotával

Eredményeink alapján összefüggés tapasztalható az antidemokratikus politikuskok büntetésének mértéke és más tényezők, például a magyar demokrácia jelenlegi állapotának megítélése vagy a pártovatartozás között. A magyar demokrácia állapotával elégedetlen válaszadók -7,2 százalékpontos szavazatvesztéssel büntetik az antidemokratikus politikuskokat, addig a jelenlegi helyzettel elégedettek -2,4%-kal. A demokrácia mibenlétét jobban értő választók az antidemokratikus politikuskokat jobban büntetik. Ennek az az oka, hogy aki ma Magyarországon fontosnak tartja a demokráciát, és tudja, hogy a demokrácia hogyan működik, az valószínűleg rossz véleménnyel van a magyarországi demokrácia jelenlegi állapotáról és a Fidesz demokráciát érintő lépéseiről. Ezt alátámasztja az is, hogy a büntetési arány a Fidesz-KDNP koalíció szavazóinál a legalacsonyabb, -2,7%, míg a liberális ellenzéki Momentum Mozgalom támogatói körében a legmagasabb, -9,7%.



## Nemzetközi összehasonlításban a magyar választók kevésbé büntetik a politikuskokat a demokratikus normák megsértéséért

Eredményeink azt mutatják, hogy az átlagos magyar választó hajlik arra, hogy felelősségre vonja a politikuskokat a demokratikus elvek megsértéséért, bár kevésbé, mint a FES korábbi összehasonlító tanulmányában vizsgált országok polgárai. Magyarországon az átlagos szavazatvesztés, amit egy politikus a demokratikus elvek megsértéséért elkönyvelhet -4,8%, ami a legalacsonyabb érték a kutatásunkban vizsgált országok közül. Megjegyzendő, hogy a büntetés mértéke Magyarországon körülbelül a fele a Lengyelországban mértnek (-9,2%), annak ellenére, hogy az elmúlt években (Lengyelországban 2023-ig) mindkét országban jelentős elmozdulás történt az autokratizálódás felé.



## Az összehasonlító kutatásunkban vizsgált politikai pártok közül a Fidesz szavazói a legelnézőbbek az antidemokratikus magatartással szemben

Fontos aláhúzni, hogy a tanulmányunkban vizsgált összes pártszimpatizánsi alcsoportban a Fidesz-KDNP támogatói egyértelműen a legtoleránsabbak a demokratikus értékek megsértésével szemben. Ők a politikai csoportok közül a legelnézőbbek, nem csak Magyarországon. Eredményeink megerősítik, hogy mind Magyarországon, mind a korábban vizsgált hét európai országban az illiberális jobboldali pártok támogatói és a nem szavazók büntetik a legkevésbé az antidemokratikus magatartást. Lengyelország és Magyarország között figyelemre méltó különbség mutatkozik, amennyiben az antidemokratikus magatartást nemcsak a PiS szavazói büntetik valamivel jobban a Fidesz szavazóinál, hanem a 2023-as őszi lengyelországi választásokon hatalomra került korábbi ellenzéki pártok támogatói is erősebben büntetnek, mint a magyar ellenzéki szavazók.

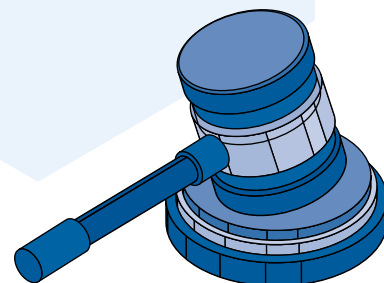

## A nők, az idősebb, a magasabb iskolai végzettségű és a budapesti szavazók jobban büntetik az antidemokratikus jelölteket

Az általunk vizsgált országokhoz hasonlóan Magyarországon is az látható, hogy a nők erősebben büntetnek, mint a férfiak. Nemzedéki megosztottságra utal, hogy az idősebb korosztályok általában kritikusabbak az antidemokratikus jelöltekkel szemben, mint a fiatalok, és az életkor növekedésével a büntetésre való hajlandóság fokozatosan nő. Ennek egyik lehetséges magyarázata, hogy a magyar fiatalok viszonylag passzívak politikailag, nem érdekli őket a közélet, kiábrándultak, különösen közép- és kelet-európai társaikhoz képest. A magyarországi tiltakozásokon – néhány kivételtől eltekintve, például klímaitűntetések és egyetemi demonstrációk – főleg az idősebb generációk tagjai vesznek részt. Ami a demokratikus játékszabályok megsértésének konkrét eseteit illeti, érdekes, hogy a fiatalok legkeményebben a kormányzati korrupciót leleplező újságírók üldözését büntetik.

Adataink azt mutatják, hogy Magyarországon a város és a vidék között mély szakadék húzódik: a budapestiek, ahol az ellenzék támogatottsága az országos átlag felett van, erőteljes, -6,9 százalékpontos szavazatvesztéssel büntetik az antidemokratikus magatartást, viszont a falusiak körében, ahol a Fidesz élvez erős támogatottságot, alacsonyabb, -3,6% a büntetés mértéke. Ezen kívül az iskolázottságot illetően is egyértelmű tendencia látható, mivel a magasabb iskolai végzettséggel rendelkezők hajlamosak erélyesebben büntetni a politikusokat.

Ami a konkrét normasértéseket illeti, a választók a választási szabályok megsértését büntetik a leginkább, ezt követi az újságírók elleni fellépés és az igazságszolgáltatás függetlenségének megsértése. A médiát és a civil társadalmat támadó korábbi kormányzati kampányok tartós hatását egyértelműen mutatják az eredményeink: a túlnyomórészt kormánypárti médiát fogyasztó választók nem nagyon büntetik azokat a politikusokat, akik a civil szervezetek külföldi finanszírozásának betiltását szorgalmazzák, sőt inkább előnyben részesítik az ilyen intézkedést támogató jelölteket.



## A politikusokkal való azonosulásakor a közpolitikai álláspontok nagyobb súllyal esnek latba, mint a demokratikus normasértések

Magyarországon a demokratikus normasértések eltérését leginkább befolyásoló tényezőnek a párhűség bizonyult. A politikai kérdésekben elfoglalt álláspontok sokkal kisebb szerepet játszanak, azonban a választók számára vonzó közpolitika jutalma mindig teljes mértékben ellensúlyozni tudja az antidemokratikus magatartás miatti büntetést. A másik hét vizsgált országgal ellentétben, ahol a válaszadók elsősorban az identitással kapcsolatos kérdések kapcsán hajlandók engedni a demokratikus követelményekből, a magyar válaszadók egyedi mintát mutatnak, mivel a közpolitika bármely területén hajlanak arra, hogy adott esetben lemondjanak a demokrácia iránti igényeiről. Különösen könnyen engednek a demokratikus normákból az azonos nemű párok jogairól alkotott politikai álláspontjuk érvényesülése érdekében, ezt követik a bevándorláspolitikai kérdések.



## Magyarországon a párthovatartozás még inkább felülírja az antidemokratikus politikusi magatartást, mint más országokban

A FES korábbi kutatási eredményeivel összhangban tanulmányunk is alátámasztja, hogy a választók kifejezetten hajlamosak figyelmen kívül hagyni a politikusok antidemokratikus megnyilvánulásait, különösen akkor, ha az általuk preferált politikai párt jelöltjéről van szó. Magyarország és hét másik európai ország összehasonlító elemzése azt mutatja, hogy a demokratikus kompetencia szintje a magyar válaszadók körében a legalacsonyabb, és egyben ők azok, akik a leglojálisabbak saját politikai táborukhoz.



## Magyarországon nemzetközi összehasonlításban erős a polarizáció közpolitikai kérdésekben, ami hozzájárul a demokratikus normák sérelmének tolerálásához

Eredményeink azt mutatják, hogy a korábban vizsgált országokkal összehasonlítva Magyarországon és Ukrajnában a legerősebb a polarizáció. Ellentétben az általunk korábban elemzett többi országgal, amelyeknél elsősorban az identitáspolitikai kérdések mentén látható erős polarizáció, Magyarországon az azonos nemű párok jogairól szóló vita a legmegosztóbb, ezt követik az adókról, az oktatásról és a bevándorlási politikáról szóló kérdések.

Nem kizárólag Magyarországon figyelhető meg korreláció az erős polarizáció és a választók azon hajlandósága között, hogy az azonos nemű párok jogaival kapcsolatban általuk preferált politika érdekében feladják demokratikus elveiket. Az általunk vizsgált hét ország összehasonlító elemzése során Spanyolország kivételével minden országban hasonló tendenciát figyelhetünk meg. Érdekes megjegyezni, hogy bár Magyarországon az azonos nemű párok jogai számítanak a legmegosztóbb politikai kérdésnek, a válaszadók ezt tartják a legkevésbé fontosnak. Amit a magyarok a legfontosabbnak tartanak a vizsgált témák közül, az az adózás és az oktatás. Eredményeink aláhúzzák, hogy a politikusoknak kulcsszerepe és felelőssége van a közbeszéd alakításában és abban, milyen politikai kérdéseket állítanak középpontba.



## IRODALOMJEGYZÉK

- Ágh, A. (2016). *The decline of democracy in East-Central Europe: Hungary as the worst-case scenario*. *Problems of Post-Communism*, 63(5–6), 277–287. <https://doi.org/10.1080/10758216.2015.1113383>
- Anghel V., Jones, E. (2024). *What went wrong in Hungary*. *Journal of Democracy*, 35 (2), 52-64.
- Avramovska, E., Lutz, J., Milačić, F. and Svoblik, S. (2023): *Identity, Partisanship, Polarization. How democratically elected politicians get away with autocratizing their countries*. <https://library.fes.de/pdf-files/bueros/wien/19536-20220926.pdf>
- Bermeo, N. (2016). *On democratic backsliding*. *Journal of Democracy*, 27(1), 5-19.
- Bernhard, M. (2021). *Democratic backsliding in Poland and Hungary*. *Slavic Review*, 80(3), 585–607. <https://doi.org/10.1017/slr.2021.145>
- Bartels, L. M. (2023). *Democracy erodes from the top: Leaders, citizens, and the challenge of populism in Europe*. Princeton University Press.
- Cianetti, L., Dawson, J., & Hanley, S. (2018). *Rethinking „Democratic Backsliding“ in Central and Eastern Europe – Looking beyond Hungary and Poland*. *East European Politics*, 34(3), 243–256. <https://doi.org/10.1080/21599165.2018.1491401>
- Court of Justice of the European Union. (2020). *Judgement in Case C-78/18 Commission vs. Hungary*
- Dahl, R. 1971. *Polyarchy: Participation and opposition*. New Haven, CT: Yale University Press.
- Dahl, R. 1989. *Democracy and its critics*. New Haven: Yale University Press.
- Gherghina, S., & Volintiru, C. (2023). *Budgetary Clientelism and Decentralization in Hungary and Romania*. *Journal of Developing Societies*, 39(1), 40–62. <https://doi.org/10.1177/0169796X221148509>
- Graham, M., & Svoblik, M. (2020). *Democracy in America? Partisanship, polarization, and the robustness of support for democracy in the United States*. *American Political Science Review*, 114(2), 392–409.
- Grzymala-Busse, A., Kuo, D., Fukuyama, F., & McFaul, M. (2020). *Global populisms and their challenges*. Freeman Spogli Institute for International Studies, Stanford University.
- Grzymala-Busse, A. (2019). *How populists rule: The consequences for democratic governance*. *Polity*, 51, 707–717.
- Lewandowsky, M., & Jankowski, M. (2023). *Sympathy for the devil? Voter support for illiberal politicians*. *European Political Science Review*, 15(1), 39–56. <https://doi.org/10.1017/S175577392200042X>
- Linz, J. and Stepan, A. 1996. *Toward Consolidated Democracies*, *Journal of Democracy* 7: 14-33.
- McCoy, J., & Somer, M. (2019). *Toward a theory of pernicious polarization and how it harms democracies: Comparative evidence and possible remedies*. *The Annals of the American Academy of Political and Social Science*, 681, 234–271.
- Nalepa, M., Vanberg, G., & Chiopris, C. (2018). *Authoritarian backsliding*. <https://doi.org/10.1177/00104140211060285>
- Nord, M., Lundstedt, M., Altman, D., Angiolillo, F., Borella, C., Fernandes, T., Gastaldi, L., Good God, A., Natsika, N., & Lindberg, S. I. (2024). *Democracy report 2024: Democracy winning and losing at the ballot*. V-Dem Institute, University of Gothenburg.
- Policy Solutions (2022): *Divided Hungary. Political Polarization of the Hungarian Society*. [https://policysolutions.hu/userfiles/elemzes/341/policy\\_solutions\\_divided\\_hungary\\_2022\\_en.pdf](https://policysolutions.hu/userfiles/elemzes/341/policy_solutions_divided_hungary_2022_en.pdf)
- Saikkonen, I., & Christensen, H. S. (2023). *Guardians of democracy or passive bystanders? A conjoint experiment on elite transgressions of democratic norms*. *Political Research Quarterly*, 76(1), 127-142.
- Scheppele, K. L. (2022). *How Viktor Orbán wins*. *Journal of Democracy*, 33(3), 45-61.
- Svoblik, M. (2019). *Polarization vs. democracy*. *Journal of Democracy*, 30, 20–32.
- Svoblik, M., Avramovska, E., Lutz, J., & Milačić, F. (2023). *In Europe, democracy erodes from the right*. *Journal of Democracy*, 34(1), 5–20. <https://doi.org/10.1353/jod.2023.0000>
- Vachudova, M. (2020). *Ethnopolitism and democratic backsliding in Central Europe*. *East European Politics*, 36, 318–340. <https://doi.org/10.1080/21599165.2020.1787163>
- Varieties-of-Democracy. Democracy Report 2022. *Autocatisation Changing Nature?*
- Visnovitz, P., & Jenne, E. (2021). *Populist argumentation in foreign policy: The case of Hungary under Viktor Orbán*. *Comparative European Politics*, 19, 683–702. <https://doi.org/10.1057/s41295-021-00256-3>
- Wunsch, N., & Gessler, T. (2023). *Who tolerates democratic backsliding? A mosaic approach to voters' responses to authoritarian leadership in Hungary*. *Democratization*, 30(5), 914–937. <https://doi.org/10.1080/13510347.2023.2203918>

## Impresszum

### *FES Regional Office for International Cooperation* **Future of Democracy**

Reichsratsstr. 13/5, A-1010 Bécs, Ausztria

#### **Tartalomért felel:**

Johanna Lutz | igazgató

Tel.: +43 1 890 3811 301

 @FES\_Democracy

[democracy.fes.de](http://democracy.fes.de)

#### **Megrendelések és kapcsolattartás:**

[democracy.vienna@fes.de](mailto:democracy.vienna@fes.de)

ISBN 978-3-98628-594-4

© 2024

A Friedrich-Ebert-Stiftung (FES) által közzétett kiadványok kereskedelmi célú felhasználása a FES írásbeli hozzájárulása nélkül nem megengedett.

Az ebben a kiadványban kifejtett nézetek nem feltétlenül tükrözik a Friedrich-Ebert-Stiftung (FES), illetve a szerzők szervezeteinek nézeteit.

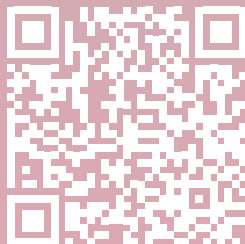

[democracy.fes.de](https://democracy.fes.de)